

PELLES SUR PNEUS

HW140A HW160A

Poids opérationnel : 14 900 kg / 17 580 kg

Puissance du moteur : 129 kW (173 hp) / 2 200 tr/min

Capacité du godet : 0,50 m³ - 0,71 m³ / 0,69 m³ - 1,05 m³



AIM HIGH



Visez haut !

Améliorez vos performances !

Hyundai Construction Equipment pose un nouveau jalon dans l'industrie avec une nouvelle série de pelles sur pneus équipées pour les chantiers routiers ou en terrain accidenté. Nos machines de la Série A répondent aux normes d'émissions européennes Stage V sans sacrifier les performances et offrent des niveaux supérieurs de gestion du carburant et de vitesse de déplacement sur route, ainsi qu'une cabine revisitée et des fonctionnalités de sécurité.

De conception innovante, compactes à l'arrière et d'une contrôlabilité accrue, les HW140A et HW160A n'ont pas leurs pareilles sur les chantiers, qu'il s'agisse de préparer le site ou de creuser, excaver, remblayer, forer, couper ou lever. Propulsez-vous vers des sommets d'efficacité. **Ensemble, nous pouvons déplacer des montagnes !**

Productivité & Efficacité

OBTENEZ DE MEILLEURES PERFORMANCES

... sans perte de puissance.

Grâce à leur moteur mis à niveau, respectueux de l'environnement, et à leurs technologies de contrôle avancées, nos pelles sur pneus HW140A et HW160A aident les opérateurs à atteindre de nouveaux sommets de productivité. Les systèmes hydraulique Load Sensing et de contrôle de puissance variable permettent à ces machines d'adapter leurs performances en fonction des besoins et des conditions de travail. La conception arrière compacte accroît la polyvalence de la machine et la tranquillité d'esprit des opérateurs.



NOUVEAU

Moteur Stage V haute performance

Les HW140A et HW160A sont équipées d'un moteur Cummins B4.5 Stage V économe en carburant et répondant aux normes d'émissions internationales les plus strictes. Dans leur configuration compacte à 4 cylindres, elles améliorent le couple maximal de 31 % et la puissance de crête de 5 % par rapport aux modèles 6 cylindres précédents.

7-11% DE CARBURANT ÉCONOMISÉ
selon l'application

+ 31% DE COUPLE MAXIMAL

+ 5% DE PUISSANCE DE CRÊTE
par rapport au modèle 6 cylindres précédent



Entraînement hydrostatique aux 4 roues

L'entraînement hydrostatique aux 4 roues garantit une souplesse de conduite incomparable, même en conditions difficiles.



Hydraulique auxiliaire proportionnelle

Le système d'hydraulique auxiliaire proportionnelle améliore la productivité. Monté de série, un circuit proportionnel à simple ou double effet garantit un contrôle précis et sans à-coups des accessoires.



Jauge Eco

Cette fonctionnalité aide les opérateurs à réduire les émissions et les coûts d'exploitation en surveillant continuellement l'efficacité. Elle affiche la charge sur le moteur et les économies de carburant réalisées pendant que la machine fonctionne.

Ralenti automatique du moteur

La fonctionnalité de ralenti automatique réduit le niveau sonore du moteur, économise le carburant et supprime les émissions de gaz d'échappement en s'activant automatiquement lorsque la pelle est au repos. La consommation de carburant diminue, sans compromettre la productivité.

Post-traitement des gaz d'échappement avancé

Notre module de post-traitement des gaz d'échappement tout-en-un regroupe le COD, la RCS et le FAP. Sans RGE, mais avec auto-régénération du FAP, ce système simplifié est plus robuste tout en nécessitant moins de maintenance. Avec ce système, plus besoin d'exécuter une RGE. La productivité s'en trouve accrue et s'accompagne d'économies de carburant et d'un allongement des intervalles d'entretien.

Système hydraulique Load Sensing

Le système hydraulique Load Sensing permet une grande polyvalence et des mouvements précis de la machine. Le contrôle est fluide et prévisible, même avec une charge de travail exigeante. En fournissant la puissance voulue au moment voulu, le système optimise la consommation de carburant.

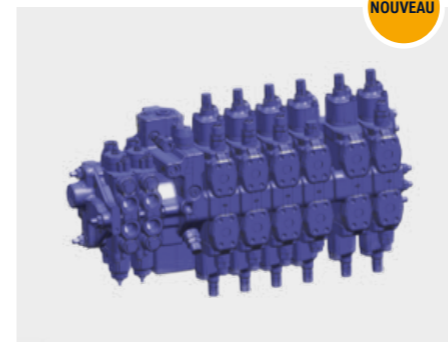

NOUVEAU

Réduction du rayon de giration arrière et du porte-à-faux

La réduction du rayon de giration arrière et du porte-à-faux (de 11 et 28 cm, et de 12 et 34 cm, respectivement) rend l'utilisation des HW140A et HW160A extrêmement conviviale. Les opérateurs travaillent ainsi en toute sécurité, avec confiance et efficacité en espace restreint et dans les environnements de construction denses.

NOUVEAU

HW160A
-280 mm*

Rayon de giration arrière

HW140A
-180 mm*

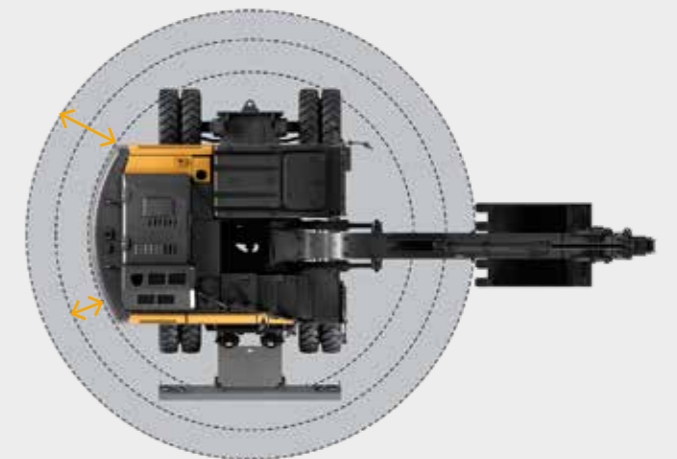

HW160A
-340 mm*

Porte-à-faux

HW140A
-120 mm*



*par rapport au modèle précédent

Productivité & Efficacité

OBTENEZ UN RETOUR SUR INVESTISSEMENT MAXIMAL

indépendamment de la tâche.



Stabilisateurs de lame remplaçables

Les stabilisateurs avant et arrière peuvent être remplacés en « plug and play » pour personnaliser le soutien en fonction de l'environnement de travail. La lame peut également être remplacée, ce qui accroît la polyvalence.

NOUVEAU

OPTION



Attelage de remorque (préconisation)

Les HW140A / HW160A peuvent être préparées de sorte à recevoir un attelage de remorque, pour transporter tous les outils et les machines nécessaires sur le chantier en un seul voyage. Le kit de préparation contient les connecteurs électriques et hydrauliques pour les systèmes d'éclairage et de freinage arrière.

NOUVEAU

OPTION



Ventilateur réversible à commande électronique

Le ventilateur réversible à commande électronique sert à refroidir automatiquement le moteur. Un mode auto-nettoyage avancé élimine efficacement la poussière et les débris pour garantir les performances et la productivité.

NOUVEAU



Tiltrotator

Un tiltrotator Engcon optionnel peut être installé en usine pour accroître l'efficacité et le rendement grâce à une consommation de carburant réduite et un contrôle renforcé.

OPTION



Machine guidage 2D et 3D

Les pelles sur pneus HW140A ou HW160A peuvent être optimisées en usine de sorte à recevoir des systèmes de contrôle machine ou de machine guidage 2D ou 3D. Vous disposez ainsi de la flexibilité nécessaire pour travailler sur divers types chantiers et d'applications.

NOUVEAU

OPTION

Machine guidage 2D



Machine guidage 3D



Durabilité

PROLONGEZ LA DISPONIBILITÉ DE LA MACHINE ET LE PLAISIR DE CONDUITE

... grâce à une construction robuste et des composants fiables.

Hyundai a depuis toujours comme objectif de fournir des machines durables capables de fournir aux propriétaires une expérience ultime sur le long terme. En plus d'améliorer la fiabilité du moteur et de simplifier le système de post-traitement des gaz d'échappement, nous avons renforcé et optimisé un grand nombre de composants pour prolonger la durée de vie de nos pelles sur pneus de la Série A. Notre but ultime est de réduire au maximum les temps d'arrêt et les réparations pour que vous puissiez respecter les délais, éviter les coûts imprévus et protéger vos profits.



Flexibles de haute qualité (haute pression)

Des flexibles de haute qualité et d'une résistance exceptionnelle à la chaleur et à la pression garantissent une durabilité maximale, avec peu d'entretien, même dans des conditions exigeantes.

Module de refroidissement durable

Les HW140A et HW160A sont équipées d'un module de refroidissement à plusieurs étages, facile à nettoyer, muni d'un ventilateur réversible à commande hydraulique. En plus d'accroître la durabilité, il optimise les économies de carburant et la réduction du niveau sonore.



Système de graissage centralisé

Un système de graissage centralisé peut être installé en option. En optimisant la maintenance quotidienne, il prolonge la durée de vie des articulations de la machine.

OPTION



Axes, bagues et cales en polymère renforcés

Les axes, bagues et cales en polymère renforcés sont conçus pour durer longtemps, avec peu d'entretien, ce qui réduit le coût total de possession.



Axes chromés

Bague alvéolée Cale polymère

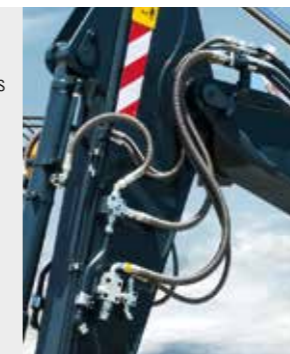

Structures des châssis supérieur et inférieur renforcées

Conçues dans une optique de résistance et de robustesse incomparables, les HW140A et HW160A procurent des performances élevées sur le long terme. Les structures des châssis supérieur et inférieur sont renforcées pour supporter des charges de travail intensives, et les fixations rigoureusement testées dans les conditions les plus rudes.



Confort de l'opérateur

AMÉLIOREZ LE CONFORT ET LA COMMODITÉ

... avec une cabine spacieuse à l'ergonomie revisitée.

Travailler est plus facile dans un environnement de travail confortable et bien conçu. Voilà pourquoi nous avons repensé la cabine des HW140A / HW160A autour des opérateurs. Légère et spacieuse, elle bénéficie d'un siège réglable de grande qualité et de commandes idéalement placées à portée de main. De nombreuses fonctionnalités ont été ajoutées pour améliorer la commodité, réduire la fatigue et promouvoir l'efficacité.

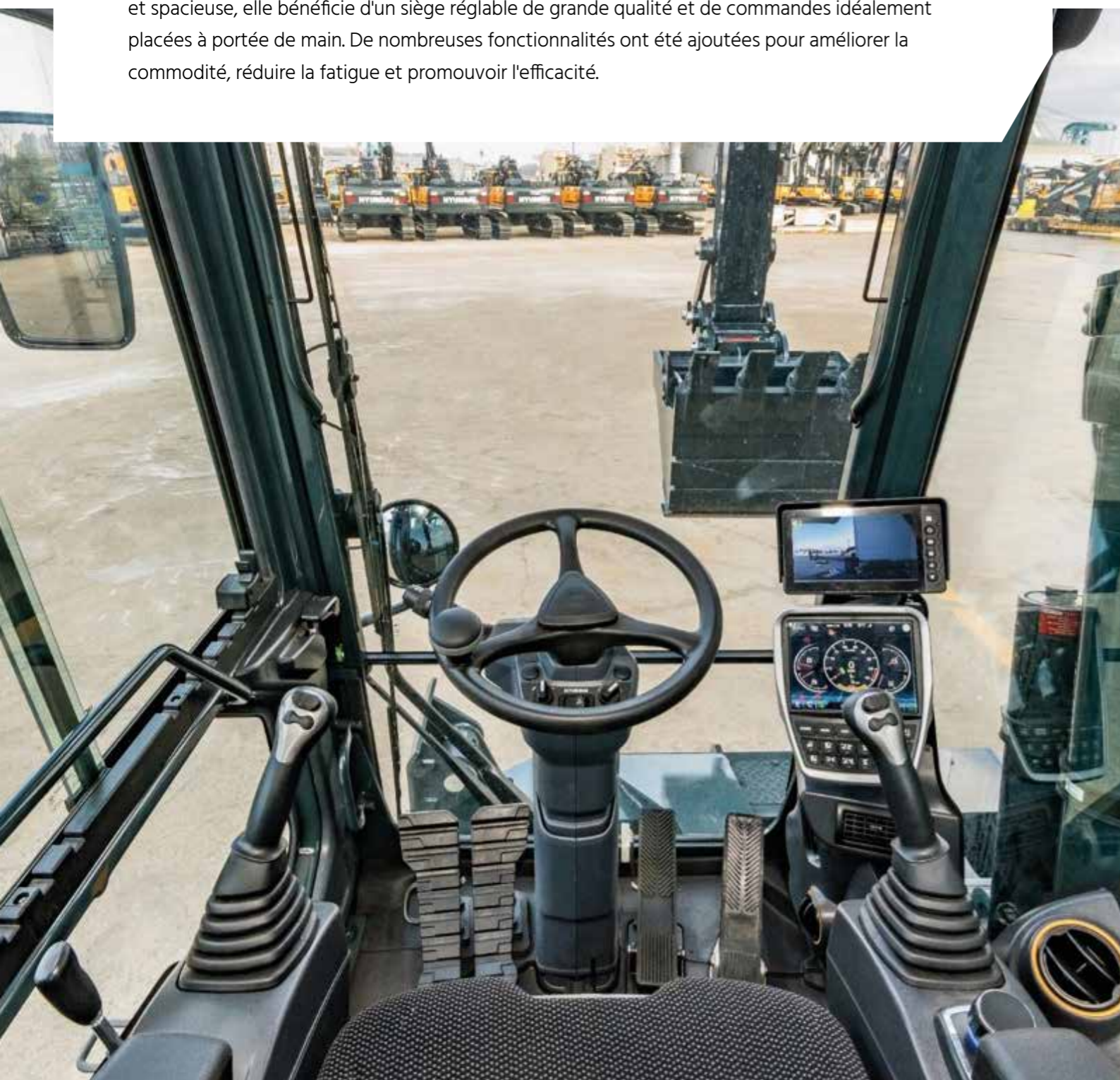

Colonne de direction à réglage tridirectionnel

La position ergonomique de la colonne de direction réglable permet à chaque opérateur de travailler mieux et plus confortablement.



Siège Deluxe

Le siège à suspension pneumatique chauffé et de forme ergonomique soulage la fatigue des opérateurs par tous les temps et en toutes saisons.



Modes de fonctionnement

L'opérateur peut choisir entre trois modes de fonctionnement différents : Stationnement, Travail, et Déplacement, pour commander automatiquement un large éventail de fonctions.

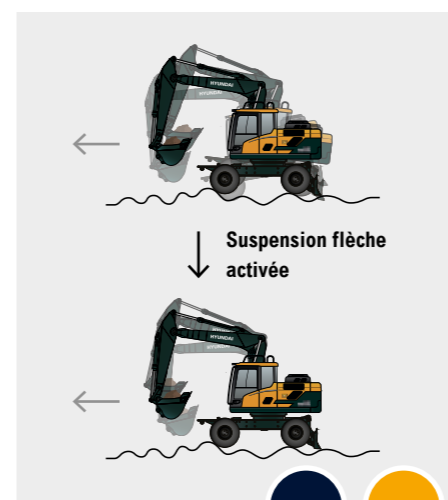

Suspension flèche

Un système de suspension flèche est disponible en option. En réduisant le tangage de la pelle, il garantit une conduite sans à-coups sur tous types de terrains et réduit les déversements du godet.



Gestion hydraulique d'accessoires

Le système hydraulique Load Sensing permet une meilleure répartition du débit, ce qui accroît la polyvalence et la contrôlabilité. La machine garde en mémoire 20 accessoires (10 types de marteaux et 10 types de broyeurs), de sorte à répondre à un large éventail d'applications et d'environnements.



Pilotage des accessoires par joystick et pédale

Un joystick auxiliaire à 2 voies et une commande aux pédales simplifient l'utilisation par l'opérateur, qui peut ainsi travailler plus sereinement.

Tableau de bord à grand écran tactile

L'écran tactile de 8" est le plus grand du secteur et sa connectivité Wi-Fi permet aux opérateurs d'exploiter un grand nombre de technologies intelligentes.



Direction par joystick

Les HW140A et HW160A bénéficient d'une direction par joystick à main droite, pour des manœuvres simples et rapides, et un gain de productivité.



FNR et blocage de pont pivotant au joystick

Sur les HW140A/HW160A, l'opérateur peut commander l'interrupteur FNR (Marche avant/Neutre/Marche arrière) du bout des doigts. Le verrouillage de l'oscillation de l'essieu avant peut également être activé à partir du joystick. Cela accroît la commodité et la productivité lors des tâches exigeantes.



Confort de l'opérateur

CONTRÔLEZ LA MACHINE DE FAÇON SIMPLE ET EFFICACE

... grâce aux nombreuses technologies disponibles.



Flèche flottante

La position flottante permet à la flèche de monter et de descendre sous l'action de son propre poids. Le guidage machine devient alors un jeu d'enfant.



Fonction power boost

La fonction power boost accroît automatiquement la pression de décharge ce qui donne un peu plus de puissance en cas de besoin.



Régulateur de vitesse & limiteur de vitesse, et vitesse lente

Les HW140A et HW160A sont équipées de systèmes de régulateur de vitesse et de limiteur de vitesse qui permettent aux opérateurs de conduire l'esprit serein sur de longues distances, tout en maintenant une vitesse de croisière. Lorsque la vitesse lente est activée, la pelle roule à 3,5 km/h maximum. L'opérateur maîtrise mieux la machine et le couple augmente avec un effort minimal.



Climatisation intégrale

L'efficacité de la climatisation est renforcée par la climatisation intégrale qui accélère le chauffage, le refroidissement et le dégivrage.



Système audio avancé

Le système audio comprend un lecteur audio, un lecteur MP3 USB et le Bluetooth pour les appels mains libres. Les fonctions de divertissement et de connexion du téléphone mobile sont répliquées sur l'écran intelligent du tableau de bord de la cabine, ce qui favorise une ambiance détendue.

Commutateur rotatif

Un commutateur rotatif facilite le contrôle de la climatisation et la navigation sur le tableau de bord.



Contrôle fin de l'orientation

Le contrôle fin de l'orientation apporte de la fluidité au début et à la fin des opérations de giration. Il améliore la précision dans un large éventail d'applications et réduit les déversements du godet.

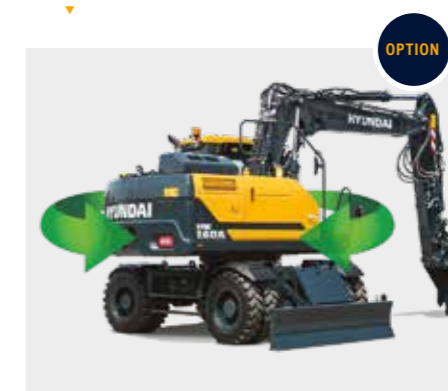

Blocage d'orientation

Le verrouillage de giration désactive la giration de la tourelle pour accroître la sécurité en cas de besoin. Cela est particulièrement utile lors de déplacements sur route ou d'une utilisation à proximité de routes et de voies de chemin de fer, ou de bâtiments et d'autres obstacles.

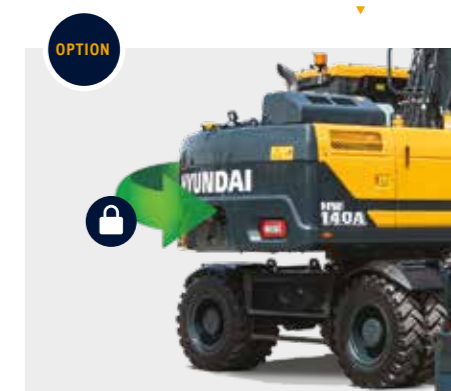

Sécurité

CONCENTREZ-VOUS SUR LA GESTION DES RISQUES SUR LE CHANTIER

... sans compromettre l'efficacité.

Dans son approche vis-à-vis de la sécurité, Hyundai ne se contente pas de satisfaire aux normes et à la réglementation. La sécurité est notre priorité ! Nous collaborons étroitement avec nos clients pour renforcer la protection des opérateurs, des ouvriers, des passants, des bâtiments et, bien sûr, des machines. Les structures de nos machines sont ainsi robustes et protectrices, la cabine bénéficie d'une vision panoramique sur les alentours, et diverses fonctionnalités et technologies supplémentaires sont utilisées pour accroître la tranquillité d'esprit sur le chantier comme à l'extérieur.



◀ **Valves de sécurité sur tous les vérins**
De série, les vérins de flèche, de bras, de lame et de pont pivotant sont tous équipés de valves de sécurité.

◀ **Éclairage LED**
Pour une visibilité optimale en action comme en déplacement, tous les phares de travail sont équipés de LED.

◀ **Verre de sécurité**
Toutes les fenêtres sont en verre de sécurité, et le pare-brise en verre feuilleté pour une protection accrue.

◀ **Suspensions de cabine**
Des silent-blocs intégrés réduisent le bruit et les vibrations dans la cabine, allègent la fatigue, et rendent les opérations plus sûres.

◀ **Accès facilité à la cabine**
Le marchepied de la cabine a été révisité, pour un accès plus facile et plus sûr.

Sécurité

Essieux et garde-boue

Pour une durabilité accrue, la HW140A est équipée d'un essieu HD. En option, la HW160A peut recevoir un essieu plus large, pour augmenter la stabilité en fonction des conditions de travail et des matériaux à manipuler. Les HW140A et HW160A sont équipées de solides garde-boue, qui couvrent les roues et les accompagnent lors des manœuvres, pour empêcher la projection de débris lorsque les roues sont en action.

OPTION



Surveillance de la vue panoramique avancée (AAVM)

Un système de caméras AAVM, développé par Hyundai, peut être installé en option. Composé de rétroviseurs extérieurs, arrière et plongeants, il offre aux opérateurs une vue à 360° sur l'environnement de travail immédiat. Il intègre également la technologie de détection intelligente d'objets en mouvement (IMOD) qui détecte et vous avertit quand des personnes ou des objets s'approchent à moins de cinq mètres de la machine.

OPTION



Verrouillage de sécurité automatique

Le verrouillage de sécurité automatique empêche tout démarrage accidentel et mouvement aléatoire de la machine. Lorsque le levier de sécurité est déverrouillé, le moteur ne démarre pas et le système ne s'engage pas, même en cas de pression accidentelle sur le joystick.



Radar sur un second écran

Le système radar détecte les objets statiques ou mobiles dans un rayon de 10 mètres à l'arrière de la pelle, de jour comme de nuit. Les obstacles s'affichent sur un écran séparé, pour offrir aux opérateurs une visibilité optimale.

NOUVEAU

OPTION



Cabine certifiée ROPS / FOPS

Pour protéger les ouvriers, la structure de la cabine est renforcée à l'aide de profilés tubulaires intégralement soudés, à basse tension et haute résistance. Elle satisfait aux normes de sécurité ISO 12117-2 (ROPS - Structures de protection anti-retournement) et ISO 10262 Niveau 2 (FOPS - Structures de protection contre les chutes de matériaux).

Direction d'urgence

En cas de défaillance de l'alimentation hydraulique, la direction manuelle s'active automatiquement.

Alarme d'avertissement de ceinture de sécurité

Une alarme sonore et visuelle invite les opérateurs à boucler leur ceinture de sécurité.

Structure supérieure redessinée

L'accès à la structure supérieure a été repensé pour faciliter la maintenance.



Facilité d'entretien & Connectivité

AUGMENTEZ LA DISPONIBILITÉ DE LA MACHINE ET L'EFFICACITÉ D'ENTRETIEN

... grâce à une gestion intelligente de la machine et un accès facilité.

La conception de nos pelles sur pneus de la Série A vise à accélérer et faciliter l'entretien. Les nouveaux composants et matériaux employés sont conçus pour durer longtemps et sans problème. Hi MATE, le système télématique de pointe développé par Hyundai, vous permet de surveiller les performances et l'activité de la machine. L'intégration d'une connectivité poussée à son maximum aide les opérateurs à créer un chantier intelligent et à protéger les profits de leur entreprise.



OPTION

Pompe carburant
Une pompe intégrée, à arrêt automatique, simplifie et accélère le remplissage en carburant.



Gestion mobile du parc

La nouvelle application Hyundai de gestion mobile du parc vous donne toutes les informations utiles pour gérer votre parc de manière efficace et rentable. Cette solution de pointe, qui s'appuie sur la télématique, utilise des graphiques simples et des données de performance clés pour une gestion intelligente du parc.

Accès au réservoir de DEF/AdBlue

Le remplissage du réservoir de DEF/AdBlue est plus simple depuis que l'accès a été repensé.



Hi MATE

Boostez votre efficacité et performance

Pour un maximum de confort et de sécurité, les HW140A et HW160A sont équipées du système exclusif de gestion du parc machines à distance, Hi MATE de Hyundai, qui utilise une technologie de données mobiles pour assurer le plus haut niveau de service et de support. Vous pouvez surveiller votre équipement où que vous soyez, via un site web dédié ou une application mobile, avec accès aux paramètres de fonctionnement : heures totales de fonctionnement du moteur, temps d'utilisation de la machine, heures de travail effectives, consommation de carburant et localisation de la machine.



ECD (Diagnostics connectés du moteur)

Le système ECD fournit des conseils de dépannage ainsi qu'un service d'entretien et de fourniture de pièces détachées personnalisé de Cummins Quick Serve. Assistés par des rapports de diagnostic à distance, les techniciens d'entretien peuvent se préparer aux visites sur site, apporter les bons outils et résoudre les problèmes dès la première intervention.



Augmenter la productivité

En donnant notamment des informations sur les heures de service, le temps d'inactivité et la consommation de carburant, Hi MATE vous fait faire des économies et accroît la productivité. Les alertes de service permettent de mieux planifier les entretiens.



Gérer vos machines

Hi MATE vous fournit des informations de localisation en temps réel pour suivre facilement votre équipement. Il suffit de vous connecter au site Web ou à l'application mobile Hi MATE quand vous le souhaitez, où que vous soyez. Recevez des données en ligne, par e-mail ou directement sur votre appareil mobile.



Renforcer la sécurité

Protégez votre équipement contre le vol ou l'utilisation non autorisée. Grâce aux alertes de géorepérage, Hi MATE vous avertit automatiquement lorsqu'une machine quitte une zone prédéfinie.

Pièces de rechange & Garanties

PIÈCES D'ORIGINE ET GARANTIES HYUNDAI : LE MEILLEUR MOYEN DE PROTÉGER VOTRE INVESTISSEMENT

Les pièces d'origine Hyundai, les accessoires et les programmes de garantie sont conçus pour couvrir votre machine. Ils augmentent la disponibilité de la machine et maintiennent les niveaux de performance, de confort et de commodité spécialement conçus pour votre équipement.



Un réseau sur lequel vous pouvez compter

Hyundai Construction Equipment Europe privilégie les interventions rapides et fiables, pour garder votre équipement en bon état de marche. Dans son entrepôt de 13 000 m², Hyundai couvre plus de 96 % des pièces d'origine. Grâce à l'un des systèmes de stockage automatisés les plus avancés d'Europe, toutes nos pièces d'origine sont disponibles et livrables rapidement. Hyundai s'engage à une livraison sous 24 heures dans l'ensemble de son réseau de concessionnaires européens.



Filtres à carburant

Les filtres à carburant Hyundai permettent d'obtenir le degré de filtration adéquat pour maintenir votre moteur propre. Ils sont conçus pour satisfaire voire dépasser les exigences du constructeur du moteur en matière de séparation de l'eau et de filtration des impuretés, prolongeant ainsi la durée de vie de votre moteur.



Pièces d'origine Hyundai

Les pièces d'origine Hyundai sont les mêmes que celles installées sur votre machine à sa sortie d'usine. Elles font l'objet de contrôles de qualité et de tests rigoureux, pour s'assurer qu'elles respectent les exigences de Hyundai en matière de qualité et de durabilité. Outre la réduction des temps d'arrêt, cela permet de garantir une performance optimale pour chaque tâche.



Kits de rechange

Vous pouvez commander des kits de rechange par l'intermédiaire de votre concessionnaire. Le système AAVM, par exemple, renforce en permanence la sécurité à l'intérieur et autour du chantier.



Garanties Hyundai

Nos garanties ont pour objectif d'apporter la couverture dont vous avez besoin pour développer votre entreprise en toute confiance et sereinement.

Garanties standard

Nous proposons une garantie standard qui couvre toutes les pelles sur pneus. Nous proposons en outre des extensions de garantie, en option. Vous pouvez donc bénéficier d'une couverture complète pendant plus longtemps, et même pendant toute la durée de vie de votre machine. Rapprochez-vous de votre concessionnaire Hyundai pour trouver la solution qui vous convient.

Extensions de garantie

Nos extensions de garantie vous aident à maîtriser vos coûts d'exploitation. Si vous combinez un programme d'extension de garantie à un contrat de maintenance personnalisé, vous pouvez éviter les coûts imprévus.

Tour d'horizon

HW140A / HW160A

Productivité & Efficacité

- Moteur Stage V haute performance, avec système de post-traitement des gaz d'échappement avancé **NOUVEAU**
- Système hydraulique Load Sensing **NOUVEAU**
- Contrôle de puissance variable **NOUVEAU**
- Entraînement hydrostatique aux 4 roues
- Jauge Eco
- Attelage de remorque (préconisation) **NOUVEAU** **OPTION**
- Ventilateur réversible à commande électronique **NOUVEAU**
- Tiltrotator **NOUVEAU** **OPTION**
- Machine guidage 2D et 3D **NOUVEAU** **OPTION**



Confort

- Colonne de direction à réglage tridirectionnel **NOUVEAU**
- Écran tactile le plus grand du secteur (avec Wi-Fi)
- Gestion hydraulique d'accessoires
- Direction par joystick **OPTION**
- FNR et blocage de pont pivotant au joystick **NOUVEAU**
- Suspension flèche **NOUVEAU** **OPTION**
- Régulateur de vitesse & limiteur de vitesse, et vitesse lente
- Système audio avancé
- Climatisation intégrale

Sécurité

- Système de caméras de surveillance de la vue panoramique avancée (AAVM) **OPTION**
- Radar sur un second écran **NOUVEAU** **OPTION**
- Phares de travail (LED)
- Cabine certifiée ROPS / FOPS
- Verre de sécurité
- Essieu large (HW160A) et garde-boue **OPTION**
- Verrouillage de sécurité automatique **NOUVEAU**
- Valves de sécurité sur tous les vérins
- Frein d'excavation automatique **NOUVEAU** **OPTION**

Facilité d'entretien & Connectivité

- ECD (Diagnostics connectés du moteur) **NOUVEAU**
- Accès amélioré au réservoir de DEF/AdBlue
- Pompe carburant avec arrêt automatique **OPTION**
- Système télématique Hi MATE de Hyundai
- Gestion mobile du parc **OPTION**

Durabilité

- Structures des châssis supérieur et inférieur renforcées
- Axes, bagues et cales en polymère renforcés
- Module de refroidissement durable
- Flexibles de haute qualité (haute pression)
- Système de graissage centralisé **OPTION**

HW140A / HW160A SPÉCIFICATIONS

| SPÉCIFICATIONS | HW140A | HW160A |
|--|---|-------------------------------------|
| MOTEUR | | |
| Fabricant / Modèle | CUMMINS / B4.5 | |
| Type | Moteur diesel 4 cylindres 4 temps à injection directe et refroidi par eau, turbocompressé avec refroidissement de l'air de suralimentation, et à commande électronique. | |
| Puissance brute | 129 kW (173 hp) à 2 200 tr/min | |
| Puissance nette | 127 kW (170 hp) à 2 200 tr/min | |
| Puissance max. | 129 kW (173 hp) à 2 200 tr/min | |
| Couple maximal | 780 N m à 1 500 tr/min | |
| Cylindrée | 4,5 l | |
| SYSTÈME HYDRAULIQUE | | |
| Système Load Sensing (LUDV) avancé | | |
| Répartition de débit indépendant de la charge | | |
| POMPE PRINCIPALE | | |
| Type | Pompe à cylindrée variable | |
| Flux max. | 232 l/min @ 1 600 tr/min | 261 l/min @ 1 800 tr/min |
| POMPE AUX. pour tuyauterie de direction ou de rotation | | |
| Type | pompes à pistons | |
| Flux max. | 50 l/min @ 1 600 tr/min | |
| MOTEURS HYDRAULIQUES | | |
| Déplacement | Courbe - moteur à pistons axiaux, avec clapet de frein et frein de stationnement | |
| Giration | Moteur à pistons radiaux | |
| RÉGLAGE DE CLAPET DE DÉCHARGE | | |
| Circuits des accessoires | 350 kgf/cm ² (4 970 psi) | |
| Déplacement | 380 kgf/cm ² (5 400 psi) | |
| Amplification de puissance (flèche, bras, godet) | 380 kgf/cm ² (5 400 psi) | |
| Circuit de giration | 285 kgf/cm ² (4 050 psi) | |
| Circuit pilote | 40 kgf/cm ² (570 psi) | 35 kgf/cm ² (500 psi) |
| Vanne de service | Installée | |
| VÉRINS HYDRAULIQUES | | |
| Nbre de cylindres, alésage x course | Flèche : 2-105 x 1 105 mm | Flèche : 2-110 x 1 090 mm |
| | Bras : 1-115 x 1 138 mm | Bras : 1-120 x 1 235 mm |
| | Godet : 1-100 x 850 mm | Godet : 1-105 x 995 mm |
| | Lame : 2-100 x 241 mm | Lame : 2-110 x 235 mm |
| | Stabilisateur : 2-110 x 446 mm | Stabilisateur : 2-125 x 463 mm |
| | Flèche articulée : 2-105 x 992 mm | Flèche articulée : 2-110 x 1 017 mm |
| | Ajust. (flèche) : 1-145 x 634 mm | Ajust. (flèche) : 1-160 x 613 mm |
| * Huile hydraulique biodégradable Hyundai (HBHO) disponible | | |
| ENTRAÎNEMENTS & FREINS | | |
| Entraînement hydrostatique aux 4 roues. La transmission à pignons hélicoïdaux en prise constante fournit 2 rapports de marche avant et marche arrière. | | |
| Effort de traction au crochet max. | 10 720 kgf | |
| Vitesse de déplacement | 1ère | 9,5 km/h |
| | 2ème | 37 km/h ou 20 km/h (option) |
| Pente franchissable | 35° (70 %) | |
| Frein de service : | | |
| * Frein double indépendant, frein hydraulique intégral sur essieux avant et arrière. | | |
| * Frein à disques humides multiples, à activation hydraulique et désactivation par ressort. | | |
| Frein de stationnement : | | |
| * Frein à disques humides, à activation hydraulique et désactivation par ressort, dans la transmission. | | |
| COMMANDES | | |
| Joysticks proportionnels, volant et pédales actionnés par pression pilote pour un minimum d'effort. | | |
| Commande pilote | Deux joysticks avec un levier de sécurité | |
| | (gauche) : giration et bras, (droit) : flèche et godet (ISO) | |
| FNR au joystick droit / Blocage de pont pivotant au joystick gauche | | |
| Commande des accessoires | 3 modes disponibles : Poussée/Proportionnelle/Permanente | |
| Accélérateur | Électrique, à cadran | |
| Mode de fonctionnement | 3 modes disponibles : P (stationnement), W (travail), T (déplacement) | |

| SPÉCIFICATIONS | HW140A | HW160A | | |
|---|--|--|-----------------------------|------------------------------|
| ESSIEUX & ROUES | | | | |
| Essieu avant entièrement flottant, soutenu par un axe central pour permettre l'oscillation. Fonction de verrouillage d'oscillation (blocage de pont pivotant) pour un fonctionnement sécurisé. L'essieu arrière est fixé sur le châssis inférieur. | | | | |
| Angle d'oscillation d'essieu avant | TBA | | | |
| Pneus | 10.00-20-14PR, jumelés (à chambre à air) | | | |
| (en option) | 10.00-20, jumelés (à bandage plein) | 10.00-20, jumelés (à bandage plein) | | |
| | | 10.00-20-16PR, jumelés (à chambre à air) | | |
| SYSTÈME DE DIRECTION | | | | |
| Système de direction de type à orbitrol, à commande hydraulique, qui agit sur les roues avant via les vérins de direction. | | | | |
| Rayon de braquage min | 6 300 mm | | | |
| SYSTÈME DE GIRATION | | | | |
| Moteur de giration | Moteur à pistons axiaux à cylindrée fixe | | | |
| Réducteur de giration | Réducteur planétaire | | | |
| Lubrification des roulements de giration | À bain d'huile | | | |
| Frein de giration | Disques humides multiples | | | |
| Vitesse de giration | 9,5 tr/min | 9,3 tr/min | | |
| CAPACITÉS LIQUIDES | | | | |
| | litres | | | |
| Réservoir de carburant | 250 | | | |
| Liquide de refroidissement moteur | 19,5 | | | |
| Huile moteur | 11,0 | | | |
| Dispositif de giration - Huile pour engrenages (OPT) | 6,2 (5,0) | | | |
| Dispositif de giration - Graisse (OPT) | (1,2) | | | |
| Essieu | Avant | 15,5 | | |
| | Arrière | 17,5 | | |
| Transmission | 2,5 | | | |
| Système hydraulique (réservoir inclus) | 204 | | | |
| Réservoir hydraulique | 122 | | | |
| DEF/AdBlue® | 27 | | | |
| CHÂSSIS DE ROUEMENT | | | | |
| Châssis de type caisson renforcé, intégralement soudé, basse tension. Des accessoires lame et stabilisateur sont disponibles en option. Remplacement facilité par boulonnage. | | | | |
| Lame | Lame montée en parallélogramme pour soutenir la machine en action, et également pour le guidage machine et le remblayage. | | | |
| Stabilisateurs | Utiles pour renforcer la stabilité max lors de l'excavation et du levage. À monter à l'avant ou à l'arrière de la machine. | | | |
| POIDS OPÉRATIONNEL (APPROXIMATIF) | | | | |
| | Poids opérationnel, avec flèche monobloc 4 600 mm / flèche articulée 4 710 mm, bras 2 450 mm, godet SAE HEAPED 0,58 m ³ , lubrifiant, liquide de refroidissement, réservoir de carburant plein, réservoir hydraulique et équipement standard. | Poids opérationnel, avec flèche monobloc 5 000 mm / flèche articulée 5 100 mm, bras 2 200 mm, godet SAE HEAPED 0,70 m ³ , lubrifiant, liquide de refroidissement, réservoir de carburant plein, réservoir hydraulique et équipement standard. | | |
| POIDS OPÉRATIONNEL | Flèche monobloc (kg) | Flèche articulée (kg) | Flèche monobloc (kg) | Flèche articulée (kg) |
| Lame arrière | 14 900 | 15 860 | 17 580 | 18 390 |
| Stabilisateurs arrière | 15 120 | 16 080 | 17 850 | 18 660 |
| Stabilisateurs avant et lame arrière | 15 900 | 16 860 | 18 800 | 19 610 |
| Lame avant et stabilisateurs arrière | 15 830 | 16 790 | 18 800 | 19 610 |
| Quatre stabilisateurs | 16 120 | 17 080 | 19 070 | 19 880 |
| SYSTÈME DE CLIMATISATION | | | | |
| Le système de climatisation contient du frigorigène à effet de serre fluoré R134a (potentiel de réchauffement global = 1 430). Le système contient 0,75 kg de frigorigène, soit un équivalent en CO ₂ de 1,07 tonne métrique. Pour plus d'informations, se reporter au manuel. | | | | |

HW140A DIMENSIONS & PLAGE DE TRAVAIL

HW140A - DIMENSIONS AVEC FLÈCHE MONOBLOC

Flèche monobloc 4,6 m - Bras 2,0 m, 2,45 m, 2,6 m, 3,1 m - Lame arrière

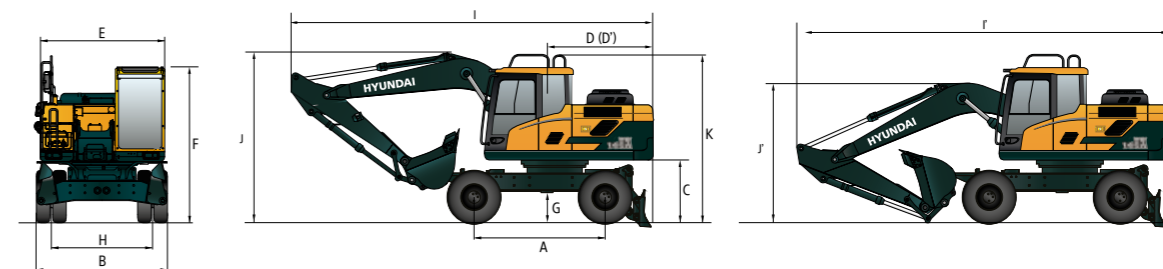

| | | |
|----|---|-------|
| A | Empattement | 2 600 |
| B | Largeur hors tout (STD) | 2 500 |
| C | Garde au sol du contrepoids | 1 260 |
| D | Distance par rapport à l'arrière | 2 150 |
| D' | Rayon de giration par rapport à l'arrière | 2 150 |
| E | Largeur de structure supérieure | 2 485 |
| F | Hauteur hors tout de la cabine | 3 190 |
| G | Garde au sol min. | 390 |
| H | Bande de roulement | 1 914 |
| K | Hauteur hors tout du garde-corps | 3 423 |

| | | | | | |
|----|---|-------|-------|-------|-------|
| | Longueur du bras | 2 000 | 2 450 | 2 600 | 3 100 |
| I | Longueur hors tout (position Déplacement) | 7 665 | 7 485 | 7 400 | 7 080 |
| I' | Longueur hors tout (position Expédition) | 7 600 | 7 660 | 7 670 | 7 590 |
| J | Hauteur hors tout de la flèche (position Déplacement) | 3 250 | 3 640 | 3 760 | 4 430 |
| J' | Hauteur hors tout de la flèche (position Expédition) | 2 720 | 2 930 | 3 050 | 3 420 |

HW140A - PLAGE DE TRAVAIL AVEC FLÈCHE MONOBLOC

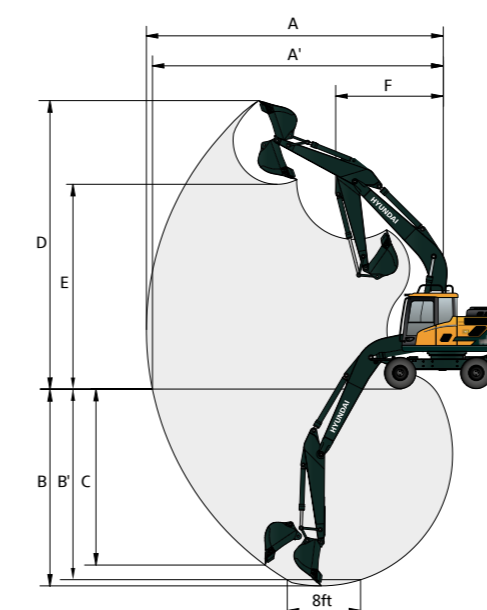

Unités : mm

| | | | | | |
|-----------------------|---|-------|-------|-------|-------|
| Longueur de la flèche | 4 600 | | | | |
| Longueur du bras | 2 000 | 2 450 | 2 600 | 3 100 | |
| A | Portée d'excavation max. | 7 880 | 8 310 | 8 450 | 8 910 |
| A' | Portée d'excavation au sol max. | 7 640 | 8 090 | 8 230 | 8 705 |
| B | Profondeur d'excavation max. | 4 670 | 5 120 | 5 270 | 5 770 |
| B' | Profondeur d'excavation max. (niveau 8') | 4 410 | 4 910 | 5 070 | 5 590 |
| C | Profondeur d'excavation max., paroi verticale | 4 215 | 4 670 | 4 810 | 5 320 |
| D | Hauteur d'excavation max. | 8 530 | 8 840 | 8 930 | 9 200 |
| E | Hauteur de déversement max. | 6 090 | 6 390 | 6 480 | 6 750 |
| F | Rayon de giration min. | 2 680 | 2 680 | 2 690 | 2 720 |

HW140A DIMENSIONS & PLAGE DE TRAVAIL

HW140A - DIMENSIONS AVEC FLÈCHE ARTICULÉE

Flèche articulée 4,71 m - Bras 2,0 m, 2,45 m, 2,6 m - Lame arrière

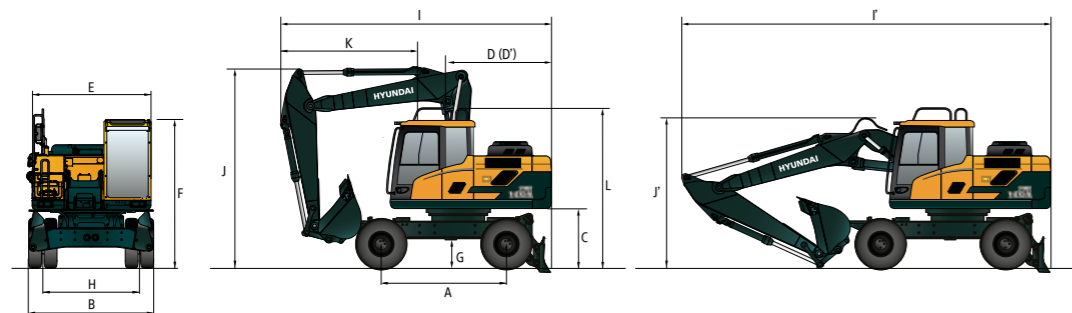

| | | |
|----|---|-------|
| A | Empattement | 2 600 |
| B | Largeur hors tout (STD) | 2 500 |
| C | Garde au sol du contrepoids | 1 260 |
| D | Distance par rapport à l'arrière | 2 150 |
| D' | Rayon de giration par rapport à l'arrière | 2 150 |
| E | Largeur de structure supérieure | 2 485 |
| F | Hauteur hors tout de la cabine | 3 190 |
| G | Garde au sol min. | 390 |
| H | Bande de roulement | 1 914 |
| K | Hauteur hors tout du garde-corps | 3 423 |

| | | | | |
|-----------------------|---|-------|-------|-------|
| Longueur de la flèche | | 4 710 | | |
| Longueur du bras | | 2 000 | 2 450 | 2 600 |
| I | Longueur hors tout (position Déplacement) | 6 110 | 5 760 | 6 520 |
| I' | Longueur hors tout (position Expédition) | 7 795 | 7 800 | 7 810 |
| J | Hauteur hors tout de la flèche (position Déplacement) | 4 000 | 4 000 | 4 000 |
| J' | Hauteur hors tout de la flèche (position Expédition) | 2 720 | 2 770 | 2 810 |
| K | Extrémité de l'accessoire par rapport au volant | 2 640 | 2 900 | 3 360 |

HW140A - PLAGE DE TRAVAIL AVEC FLÈCHE ARTICULÉE

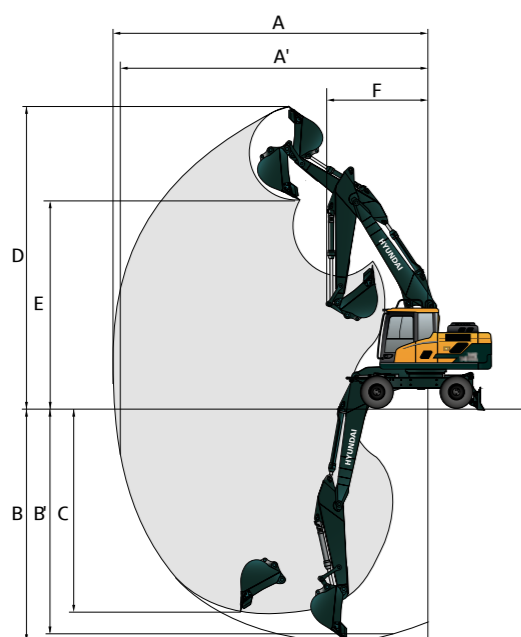

Unités : mm

| | | | | |
|-----------------------|---|-------|-------|-------|
| Longueur de la flèche | | 4 710 | | |
| Longueur du bras | | 2 000 | 2 450 | 2 600 |
| A | Portée d'excavation max. | 8 075 | 8 510 | 8 660 |
| A' | Portée d'excavation au sol max. | 7 850 | 8 300 | 8 450 |
| B | Profondeur d'excavation max. | 4 650 | 5 100 | 5 250 |
| B' | Profondeur d'excavation max. (niveau 8') | 4 530 | 4 985 | 5 140 |
| C | Profondeur d'excavation max., paroi verticale | 4 020 | 4 505 | 4 650 |
| D | Hauteur d'excavation max. | 9 090 | 9 440 | 9 550 |
| E | Hauteur de déversement max. | 6 610 | 6 950 | 7 060 |
| F | Rayon de giration min. | 2 615 | 2 600 | 2 635 |

HW140A CAPACITÉ DE LEVAGE

Masse brute maximale sur l'avant Masse brute maximale sur le côté ou à 360°

HW140A - FLÈCHE MONOBLOC

Flèche monobloc 4,60 m - Bras 2,00 m - Contrepoids 1 700 kg - Lame abaissée.

| Hauteur du point de levage m | Rayon du point de levage | | | | | | | | À la portée max. | | |
|------------------------------|--------------------------|--------|--------|--------|--------|-------|-------|-------|------------------|--------|------|
| | 1,5 m | | 3,0 m | | 4,5 m | | 6,0 m | | Capacité | Portée | |
| | | | | | | | | | | m | |
| 6,0 m | kg | | | | *4 420 | 3 670 | | | *3 330 | 2 910 | 5,15 |
| 4,5 m | kg | | | | *4 790 | 3 570 | 3 560 | 2 240 | *3 110 | 2 190 | 6,08 |
| 3,0 m | kg | | | | 5 500 | 3 350 | 3 490 | 2 180 | 3 050 | 1 900 | 6,53 |
| 1,5 m | kg | | | | 5 250 | 3 140 | 3 400 | 2 090 | 2 940 | 1 810 | 6,62 |
| 0,0 m | kg | | | | *6 510 | 5 520 | 5 120 | 3 020 | 3 340 | 2 040 | 6,34 |
| -1,5 m | kg | *6 490 | *6 490 | *9 460 | 5 580 | 5 120 | 3 020 | | 3 650 | 2 230 | 5,66 |
| -3,0 m | kg | | | *6 990 | 5 760 | | | | *4 600 | 3 300 | 4,37 |

Flèche monobloc 4,60 m - Bras 2,45 m - Contrepoids 1 700 kg - Lame abaissée.

| Hauteur du point de levage m | Rayon du point de levage | | | | | | | | À la portée max. | | | | | |
|------------------------------|--------------------------|--------|--------|--------|-------|--------|-------|--------|------------------|--------|-------|--------|-------|------|
| | 1,5 m | | 3,0 m | | 4,5 m | | 6,0 m | | Capacité | Portée | | | | |
| | | | | | | | | | | m | | | | |
| 7,5 m | kg | | | | | | | | *2 890 | *2 890 | 4,16 | | | |
| 6,0 m | kg | | | | | *3 880 | 3 740 | | *2 390 | *2 390 | 5,70 | | | |
| 4,5 m | kg | | | | | *4 330 | 3 620 | 3 590 | 2 270 | *2 250 | 1 940 | 6,55 | | |
| 3,0 m | kg | | | | | *7 850 | 6 310 | *5 330 | 3 390 | 3 500 | 2 180 | *2 260 | 1 700 | 6,97 |
| 1,5 m | kg | | | | | *5 690 | 5 650 | 5 270 | 3 150 | 3 390 | 2 080 | *2 410 | 1 630 | 7,05 |
| 0,0 m | kg | | | | | *6 760 | 5 460 | 5 100 | 3 000 | 3 310 | 2 010 | *2 740 | 1 690 | 6,79 |
| -1,5 m | kg | *5 600 | *5 600 | *9 980 | 5 480 | 5 060 | 2 960 | 3 300 | 2 000 | 3 190 | 1 940 | 6,16 | | |
| -3,0 m | kg | | | *7 990 | 5 620 | 5 160 | 3 050 | | | 4 400 | 2 650 | 5,01 | | |
| -4,5 m | kg | | | | | | | | | | | | | |

Flèche monobloc 4,60 m - Bras 2,60 m - Contrepoids 1 700 kg - Lame abaissée.



| Hauteur du point de levage m | Rayon du point de levage | | | | | | | | À la portée max. | | | | | | | | |
|------------------------------|--------------------------|--------|--------|---------|-------|-------|-------|-------|------------------|--------|--------|-------|--------|-------|--------|-------|------|
| | 1,5 m | | 3,0 m | | 4,5 m | | 6,0 m | | Capacité | Portée | | | | | | | |
| | | | | | | | | | | m | | | | | | | |
| 7,5 m | kg | | | | | | | | *2 660 | *2 660 | 4,40 | | | | | | |
| 6,0 m | kg | | | | | | | | *2 230 | *2 230 | 5,87 | | | | | | |
| 4,5 m | kg | | | | | | | | *2 100 | 1 870 | 6,70 | | | | | | |
| 3,0 m | kg | | | | | | | | *4 180 | 3 650 | 3 610 | 2 280 | *2 110 | 1 650 | 7,12 | | |
| 1,5 m | kg | | | | | | | | *7 510 | 6 380 | *5 190 | 3 410 | 3 510 | 2 190 | *2 110 | 1 650 | 7,12 |
| 0,0 m | kg | | | | | | | | *6 430 | 5 680 | 5 280 | 3 150 | 3 390 | 2 080 | *2 250 | 1 580 | 7,19 |
| -1,5 m | kg | | | | | | | | *6 820 | 5 440 | 5 090 | 2 990 | 3 300 | 2 000 | *2 540 | 1 630 | 6,94 |
| -3,0 m | kg | *5 360 | *5 360 | *10 110 | 5 440 | 5 040 | 2 950 | 3 290 | 1 990 | 3 060 | 1 860 | 6,33 | | | | | |
| -4,5 m | kg | *9 520 | *9 520 | *8 270 | 5 580 | 5 120 | 3 020 | | | 4 130 | 2 490 | 5,21 | | | | | |

Flèche monobloc 4,60 m - Bras 3,10 m - Contrepoids 1 700 kg - Lame abaissée.

| Hauteur du point de levage m | Rayon du point de levage | | | | | | | | | | À la portée max. | | | |
|------------------------------|--------------------------|--------|--------|--------|-------|-------|-------|-------|-------|--|------------------|--------|------|--|
| | 1,5 m | | 3,0 m | | 4,5 m | | 6,0 m | | 7,5 m | | Capacité | Portée | | |
| | | | | | | | | | | | | m | | |
| 7,5 m | kg | | | | | | | | | | *2 150 | *2 150 | 5,13 | |
| 6,0 m | kg | | | | | | | | | | *1 860 | *1 860 | 6,43 | |
| 4,5 m | kg | | | | | | | | | | *1 770 | 1 660 | 7,20 | |
| 3,0 m | kg | | | | | | | | | | *1 790 | 1 480 | 7,58 | |
| 1,5 m | kg | | | | | | | | | | *1 900 | 1 410 | 7,85 | |
| 0,0 m | kg | | | | | | | | | | *2 120 | 1 450 | 7,42 | |
| -1,5 m | kg | *4 710 | *4 710 | *9 570 | 5 380 | 5 010 | 2 910 | 3 240 | 1 940 | | *2 570 | 1 620 | 6,85 | |
| -3,0 m | kg | *7 920 | *7 920 | *9 090 | 5 470 | 5 040 | 2 940 | | | | 3 430 | 2 070 | 5,84 | |
| -4,5 m | kg | | | | | | | | | | | | | |









- Les capacités de levage sont basées sur l'ISO 10567.
- La capacité de levage des modèles HX de la Série A ne dépasse pas 75 % de la charge de basculement avec la machine sur un sol ferme et de niveau, ou 87 % de la capacité hydraulique totale.
- Le point de levage est l'axe de montage du pivot du godet sur le bras (sans masse du godet).
- (*) indique une charge limitée par la capacité hydraulique.
- Prudence : veuillez observer les réglementations locales et les instructions relatives aux opérations de levage.

HW140A CAPACITÉ DE LEVAGE









 Masse brute maximale sur l'avant  Masse brute maximale sur le côté ou à 360°

HW140A - FLÈCHE ARTICULÉE













Flèche articulée 4,71 m - Bras 2,00 m - Contrepoids 2 200 kg - Lame abaissée.

| Hauteur du point de levage m | Rayon du point de levage | | | | | | À la portée max. | | | |
|---------------------------------|---|---|---|---|---|---|---|---|-------------|------|
| | 1,5 m | | 3,0 m | | 4,5 m | | Capacité | | Portée m | |
| |  |  |  |  |  |  |  |  | | |
| 7,5 m | kg | | | | | | *4 410 | *4 410 | 3,69 | |
| 6,0 m | kg | | | *4 210 | 4 020 | | *3 470 | 2 970 | 5,37 | |
| 4,5 m | kg | *5 800 | *5 800 | *4 630 | 3 890 | 3 870 | 2 460 | *3 200 | 2 280 | 6,26 |
| 3,0 m | kg | | | *5 580 | 3 650 | 3 780 | 2 390 | 3 170 | 2 000 | 6,71 |
| 1,5 m | kg | | | 5 670 | 3 420 | 3 680 | 2 300 | 3 070 | 1 920 | 6,79 |
| 0,0 m | kg | *4 830 | *4 830 | 5 540 | 3 310 | 3 620 | 2 240 | 3 220 | 2 010 | 6,52 |
| -1,5 m | kg | *9 500 | 6 110 | 5 540 | 3 310 | | | 3 780 | 2 340 | 5,86 |
| -3,0 m | kg | | | | | | | | | |

Flèche articulée 4,71 m - Bras 2,45 m - Contrepoids 2 200 kg - Lame abaissée.

| Hauteur du point de levage m | Rayon du point de levage | | | | | | À la portée max. | | | |
|---------------------------------|---|---|---|---|---|---|---|---|-------------|------|
| | 3,0 m | | 4,5 m | | 6,0 m | | Capacité | | Portée m | |
| |  |  |  |  |  |  |  |  | | |
| 7,5 m | kg | | | | | | *3 030 | *3 030 | 4,46 | |
| 6,0 m | kg | | | *3 710 | *3 710 | | *2 500 | *2 500 | 5,92 | |
| 4,5 m | kg | | | *4 190 | 3 950 | *3 880 | 2 490 | *2 320 | 2 030 | 6,74 |
| 3,0 m | kg | | | *5 190 | 3 690 | 3 800 | 2 400 | *2 300 | 1 800 | 7,15 |
| 1,5 m | kg | | | 5 690 | 3 440 | 3 670 | 2 280 | *2 410 | 1 730 | 7,23 |
| 0,0 m | kg | *5 270 | *5 270 | 5 520 | 3 290 | 3 590 | 2 210 | *2 670 | 1 800 | 6,98 |
| -1,5 m | kg | *9 410 | 6 000 | 5 480 | 3 250 | 3 580 | 2 200 | *3 220 | 2 050 | 6,37 |
| -3,0 m | kg | | | | | | | | | |

Flèche articulée 4,71 m - Bras 2,60 m - Contrepoids 2 200 kg - Lame abaissée.

| Hauteur du point de levage m | Rayon du point de levage | | | | | | | | | | À la portée max. | | |
|---------------------------------|---|---|---|---|---|---|---|---|---|---|---|---|-------------|
| | 1,5 m | | 3,0 m | | 4,5 m | | 6,0 m | | 7,5 m | | Capacité | | Portée m |
| |  |  |  |  |  |  |  |  |  |  |  |  | |
| 7,5 m | kg | | | | | *3 340 | *3 340 | | | *2 790 | *2 790 | 4,70 | |
| 6,0 m | kg | | | | | *3 560 | *3 560 | *2 730 | 2 520 | *2 330 | *2 330 | 6,10 | |
| 4,5 m | kg | | | | | *4 050 | 3 980 | *3 770 | 2 510 | *2 170 | 1 960 | 6,90 | |
| 3,0 m | kg | | | *7 450 | 6 900 | *5 050 | 3 710 | 3 810 | 2 400 | *2 150 | 1 750 | 7,30 | |
| 1,5 m | kg | | | | | 5 700 | 3 440 | 3 680 | 2 290 | *2 250 | 1 680 | 7,37 | |
| 0,0 m | kg | | | *5 350 | *5 350 | 5 510 | 3 280 | 3 580 | 2 200 | *2 480 | 1 740 | 7,13 | |
| -1,5 m | kg | | | *9 050 | 5 960 | 5 460 | 3 240 | 3 570 | 2 190 | *2 970 | 1 970 | 6,53 | |
| -3,0 m | kg | | | | | 5 550 | 3 310 | | | | | | |

1. Les capacités de levage sont basées sur l'ISO 10567.
2. La capacité de levage des modèles HX de la Série A ne dépasse pas 75 % de la charge de basculement avec la machine sur un sol ferme et de niveau, ou 87 % de la capacité hydraulique totale.
3. Le point de levage est l'axe de montage du pivot du godet sur le bras (sans masse du godet).
4. (*) indique une charge limitée par la capacité hydraulique.
5. Prudence : veuillez observer les réglementations locales et les instructions relatives aux opérations de levage

HW140A GUIDE DE SÉLECTION DE GODET ET FORCE D'EXCAVATION

GODETS

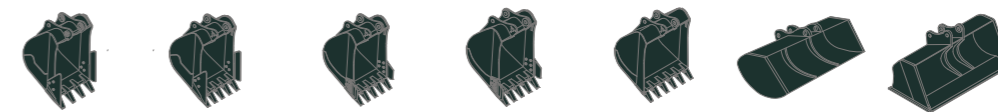

| SAE HEAPED m³ | 0,50 | 0,61 | 0,52 | 0,65 | 0,71 | □ 0,45 | ● 0,55 |
|---------------|------|------|------|------|------|--------|--------|
| | | | 0,58 | | | | |

HW140A, avec contrepoids 1 700 kg - Lame relevée.

| SAE HEAPED | CECE HEAPED | Capacité m³ | Largeur mm | | Poids kg | Dent EA | Recommandation, mm | | | |
|------------|-------------|-------------|------------------------|------------------------|----------|---------|-----------------------|------------|---|--|
| | | | Sans couteaux latéraux | Avec couteaux latéraux | | | 4 600 Flèche monobloc | | | |
| | | | 2 000 Bras | 2 450 Bras | | | 2 600 Bras | 3 100 Bras | | |
| 0,58 | 0,50 | 950 | 1 110 | 480 | 5 | ○ | ■ | ▲ | ▲ | |
| 0,52 | 0,45 | 870 | 1 020 | 460 | 5 | ○ | ■ | ■ | ▲ | |
| 0,65 | 0,55 | 1 060 | 1 210 | 513 | 5 | ■ | ▲ | ▲ | × | |
| 0,71 | 0,60 | 1 140 | 1 300 | 536 | 5 | ▲ | ▲ | × | × | |
| 0,45 | 0,40 | 1 520 | 1 520 | 410 | 0 | ● | ● | ○ | ■ | |
| 0,55 | 0,45 | 1 800 | 1 800 | 585 | 0 | ○ | ■ | ▲ | ▲ | |
| 0,50 | 0,45 | 762 | 821 | 439 | 4 | ● | ○ | ■ | ■ | |
| 0,61 | 0,54 | 914 | 974 | 490 | 5 | ■ | ▲ | ▲ | ▲ | |

HW140A, avec contrepoids 2 200 kg - Lame relevée.

| SAE HEAPED | CECE HEAPED | Capacité m³ | Largeur mm | | Poids kg | Dent EA | Recommandation, mm | | | | | |
|------------|-------------|-------------|------------------------|------------------------|----------|---------|-----------------------|------------|------------|------------------------|------------|---|
| | | | Sans couteaux latéraux | Avec couteaux latéraux | | | 4 600 Flèche monobloc | | | 4 710 Flèche articulée | | |
| | | | 2 000 Bras | 2 450 Bras | | | 2 600 Bras | 3 100 Bras | 2 000 Bras | 2 450 Bras | 2 600 Bras | |
| 0,58 | 0,50 | 950 | 1 110 | 480 | 5 | ○ | ○ | ■ | ▲ | ○ | ■ | ■ |
| 0,52 | 0,45 | 870 | 1 020 | 460 | 5 | ● | ○ | ○ | ■ | ● | ○ | ○ |
| 0,65 | 0,55 | 1 060 | 1 210 | 513 | 5 | ○ | ■ | ■ | ▲ | ■ | ▲ | ▲ |
| 0,71 | 0,60 | 1 140 | 1 300 | 536 | 5 | ■ | ▲ | ▲ | × | ■ | ▲ | ▲ |
| 0,45 | 0,40 | 1 520 | 1 520 | 410 | 0 | ● | ● | ● | ○ | ● | ● | ● |
| 0,55 | 0,45 | 1 800 | 1 800 | 585 | 0 | ○ | ■ | ■ | ▲ | ○ | ■ | ■ |
| 0,50 | 0,45 | 762 | 821 | 439 | 4 | ● | ● | ○ | ■ | ● | ○ | ○ |
| 0,61 | 0,54 | 914 | 974 | 490 | 5 | ○ | ■ | ■ | ▲ | ○ | ■ | ■ |

- Applicable pour les matériaux d'une densité de 2 100 kgf/m³ max.
- Applicable pour les matériaux d'une densité de 1 800 kgf/m³ max.
- Applicable pour les matériaux d'une densité de 1 500 kgf/m³ max.
- ▲ Applicable pour les matériaux d'une densité de 1 200 kgf/m³ max.
- ×

ACCESSOIRE

Les flèches et les bras sont soudés selon une conception à caisson plein, basse tension. Des bras de 2,0 m / 2,45 m / 2,6 m / 3,1 m sont disponibles.

FORCE D'EXCAVATION

| Flèche | Longueur | mm | 4 600 Mono | | | | 4 710 Articulée | | | Remarques : | |
|-----------------------------|--------------------------|-----|------------------|------------------|------------------|------------------|------------------|------------------|------------------|--------------------------------|------------------|
| | | | 2 000 | 2 450 | 2 600 | 3 100 | 2 000 | 2 450 | 2 600 | | |
| Force d'excavation du godet | SAE | kN | 87,9 [95,4] | 87,9 [95,4] | 87,9 [95,4] | 87,9 [95,4] | 87,9 [95,4] | 87,9 [95,4] | 87,9 [95,4] |] : Amplification de puissance | |
| | | kgf | 8 956 [9 724] | 8 960 [9 729] | 8 960 [9 729] | 8 956 [9 724] | 8 956 [9 724] | 8 960 [9 729] | 8 960 [9 729] | | |
| | | ISO | 102,9 [111,7] | 102,9 [111,8] | 102,9 [111,8] | 102,9 [111,7] | 102,9 [111,7] | 102,9 [111,8] | 102,9 [111,8] | | |
| | Force de poussée du bras | SAE | kN | 74,3 [80,6] | 63,6 [69,1] | 61,1 [66,4] | 54,7 [59,4] | 74,3 [80,6] | 63,6 [69,1] | | 61,1 [66,4] |
| | | | kgf | 7 569 [8 218] | 6 485 [7 041] | 6 230 [6 764] | 5 578 [6 057] | 7 569 [8 218] | 6 485 [7 041] | | 6 230 [6 764] |
| | | ISO | 77,9 [84,6] | 66,4 [72,0] | 63,6 [69,1] | 56,7 [61,6] | 77,9 [84,6] | 66,4 [72,0] | 63,6 [69,1] | | |
| | | kgf | 7 942 [8 622] | 6 763 [7 343] | 6 485 [7 041] | 5 781 [6 277] | 7 942 [8 622] | 6 763 [7 343] | 6 485 [7 041] | | |

Remarque : le poids du bras comprend le vérin du godet, la tringlerie et l'axe

HW160A DIMENSIONS & PLAGE DE TRAVAIL

HW160A - DIMENSIONS AVEC FLÈCHE MONOBLOC

Flèche monobloc 5,0 m - Bras 2,0 m, 2,45 m, 2,6 m, 3,1 m - Lame arrière

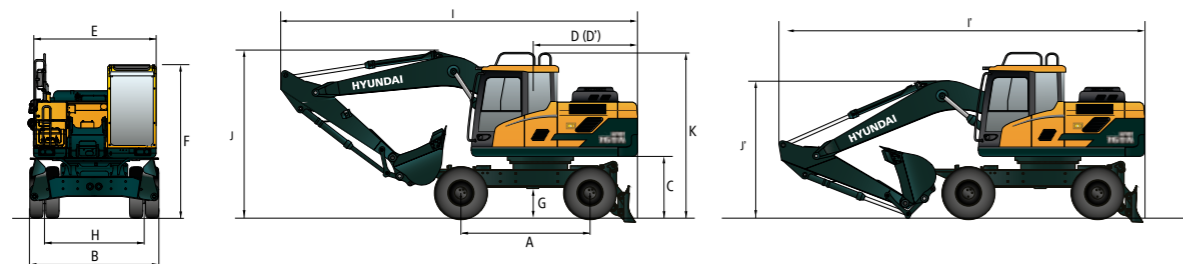

| | | | | | | | | |
|----|---|-------|------------------|---|-------|-------|-------|-------|
| A | Empattement | 2 600 | Longueur du bras | | | | | |
| B | Largeur hors tout (STD) | 2 530 | 2 000 | 2 450 | 2 600 | 3 100 | | |
| C | Garde au sol du contrepoids | 1 265 | I | Longueur hors tout (position Déplacement) | 7 970 | 7 940 | 7 960 | 7 990 |
| D | Distance par rapport à l'arrière | 2 240 | I' | Longueur hors tout (position Expédition) | 8 280 | 8 215 | 8 240 | 8 210 |
| D' | Rayon de giration par rapport à l'arrière | 2 240 | J | Hauteur hors tout de la flèche (position Déplacement) | 4 000 | 3 810 | 3 900 | 4 000 |
| E | Largeur de structure supérieure | 2 485 | J' | Hauteur hors tout de la flèche (position Expédition) | 3 095 | 2 970 | 3 250 | 3 530 |
| F | Hauteur hors tout de la cabine | 3 190 | | | | | | |
| G | Garde au sol min. | 370 | | | | | | |
| H | Bande de roulement | 1 914 | | | | | | |
| K | Hauteur hors tout du garde-corps | 2 530 | | | | | | |

HW160A - PLAGE DE TRAVAIL AVEC FLÈCHE MONOBLOC

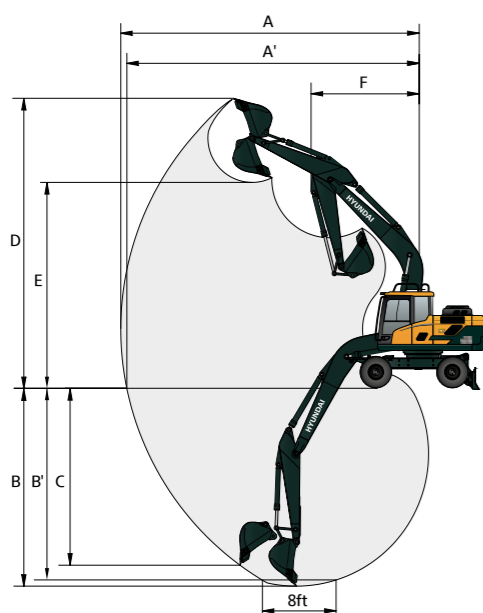

Unités : mm

| | | | | | |
|-----------------------|---|-------|-------|-------|-------|
| Longueur de la flèche | | 5 000 | | | |
| Longueur du bras | | 2 000 | 2 450 | 2 600 | 3 100 |
| A | Portée d'excavation max. | 8 360 | 8 820 | 8 865 | 9 285 |
| A' | Portée d'excavation au sol max. | 8 140 | 8 610 | 8 660 | 9 090 |
| B | Profondeur d'excavation max. | 5 160 | 5 610 | 5 760 | 6 260 |
| B' | Profondeur d'excavation max. (niveau 8') | 4 900 | 5 400 | 5 530 | 6 040 |
| C | Profondeur d'excavation max., paroi verticale | 4 430 | 5 060 | 4 870 | 5 210 |
| D | Hauteur d'excavation max. | 8 650 | 9 010 | 8 810 | 8 925 |
| E | Hauteur de déversement max. | 6 030 | 6 360 | 6 220 | 6 350 |
| F | Rayon de giration min. | 3 480 | 3 170 | 3 450 | 3 500 |

HW160A DIMENSIONS & PLAGE DE TRAVAIL

HW160A - DIMENSIONS AVEC FLÈCHE ARTICULÉE

Flèche articulée 5,1 m - Bras 2,0 m, 2,45 m, 2,6 m - Lame arrière

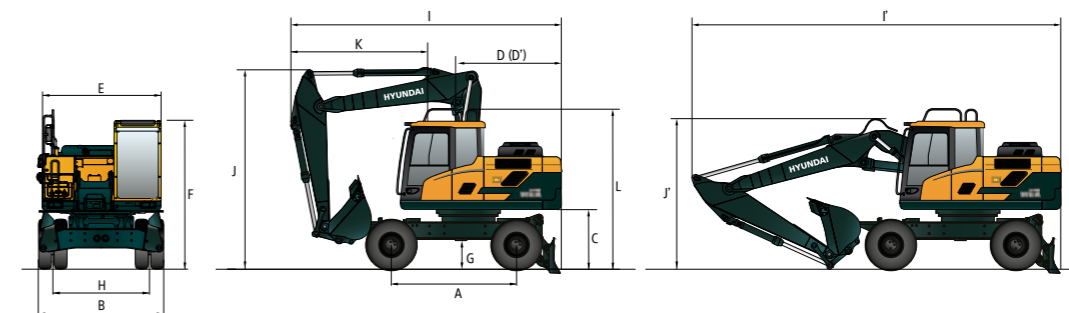

| | | | | | | | |
|----|---|-------|-----------------------|---|-------|-------|-------|
| A | Empattement | 2 600 | Longueur de la flèche | | | | |
| B | Largeur hors tout (STD) | 2 530 | 5 100 | | | | |
| C | Garde au sol du contrepoids | 1 265 | Longueur du bras | | | | |
| D | Distance par rapport à l'arrière | 2 240 | 2 000 | 2 450 | 2 600 | | |
| D' | Rayon de giration par rapport à l'arrière | 2 240 | I | Longueur hors tout (position Déplacement) | 6 715 | 6 250 | 6 205 |
| E | Largeur de structure supérieure | 2 485 | I' | Longueur hors tout (position Expédition) | 8 390 | 8 345 | 8 320 |
| F | Hauteur hors tout de la cabine | 3 190 | J | Hauteur hors tout de la flèche (position Déplacement) | 4 000 | 3 990 | 3 990 |
| G | Garde au sol min. | 370 | J' | Hauteur hors tout de la flèche (position Expédition) | 2 990 | 2 950 | 3 165 |
| H | Bande de roulement | 1 914 | K | Extrémité de l'accessoire par rapport au volant | 3 470 | 3 010 | 2 960 |
| K | Hauteur hors tout du garde-corps | 2 530 | | | | | |

HW160A - PLAGE DE TRAVAIL AVEC FLÈCHE ARTICULÉE

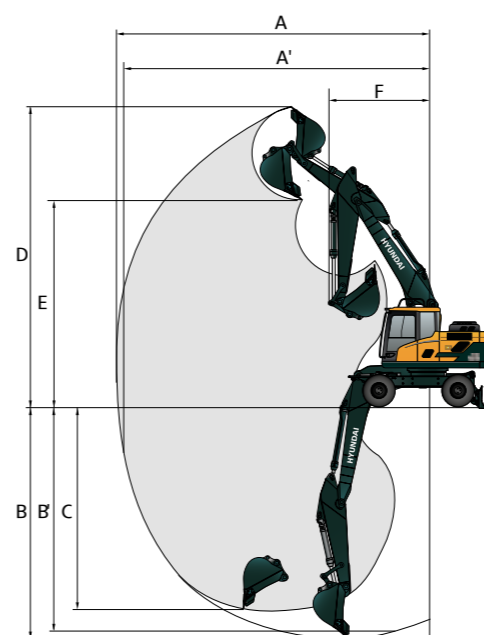



Unités : mm

| | | | | |
|-----------------------|---|-------|-------|-------|
| Longueur de la flèche | | 5 100 | | |
| Longueur du bras | | 2 000 | 2 450 | 2 600 |
| A | Portée d'excavation max. | 8 560 | 9 020 | 9 090 |
| A' | Portée d'excavation au sol max. | 8 350 | 8 820 | 8 890 |
| B | Profondeur d'excavation max. | 5 170 | 5 630 | 5 750 |
| B' | Profondeur d'excavation max. (niveau 8') | 5 060 | 5 520 | 5 650 |
| C | Profondeur d'excavation max., paroi verticale | 4 325 | 4 860 | 4 860 |
| D | Hauteur d'excavation max. | 9 435 | 9 845 | 9 730 |
| E | Hauteur de déversement max. | 6 730 | 7 130 | 7 040 |
| F | Rayon de giration min. | 3 390 | 3 040 | 3 505 |











HW160A

CAPACITÉ DE LEVAGE













 Masse brute maximale sur l'avant
  Masse brute maximale sur le côté ou à 360°

HW160A - FLÈCHE MONOBLOC













Flèche monobloc 5,00 m - Bras 2,00 m - Contrepoids 2 910 kg - Lame abaissée.

| Hauteur du point de levage m | Rayon du point de levage | | | | | | | | À la portée max. | | | |
|---------------------------------|---|---|---|---|---|---|---|---|---|---|-------|------|
| | 1,5 m | | 3,0 m | | 4,5 m | | 6,0 m | | Capacité | Portée | | |
| |  |  |  |  |  |  |  |  |  |  | m | |
| 6,0 m | kg | | | | | *4 560 | *4 560 | | | *4 580 | 3 240 | 5,60 |
| 4,5 m | kg | | | | | *5 180 | 4 470 | 4 430 | 2 860 | 3 920 | 2 530 | 6,47 |
| 3,0 m | kg | | | | | *6 290 | 4 170 | 4 320 | 2 760 | 3 480 | 2 230 | 6,90 |
| 1,5 m | kg | | | | | 6 430 | 3 920 | 4 190 | 2 640 | 3 360 | 2 130 | 6,99 |
| 0,0 m | kg | | | | | 6 290 | 3 800 | 4 120 | 2 580 | 3 510 | 2 210 | 6,73 |
| -1,5 m | kg | | *9 960 | 7 040 | 6 290 | 3 800 | 4 130 | 2 590 | 4 040 | 2 540 | | 6,10 |
| -3,0 m | kg | | *7 850 | 7 220 | *5 540 | 3 920 | | | *4 790 | 3 470 | | 4,94 |













Flèche monobloc 5,00 m - Bras 2,45 m - Contrepoids 2 910 kg - Lame abaissée.

| Hauteur du point de levage m | Rayon du point de levage | | | | | | | | | | À la portée max. | | |
|---------------------------------|---|---|---|---|---|---|---|---|---|---|---|---|------|
| | 1,5 m | | 3,0 m | | 4,5 m | | 6,0 m | | 7,5 m | | Capacité | Portée | |
| |  |  |  |  |  |  |  |  |  |  |  |  | m |
| 7,0 m | kg | | | | | | | | | | *3 180 | *3 180 | 4,77 |
| 6,0 m | kg | | | | | | | | | | *3 550 | 2 940 | 6,16 |
| 4,5 m | kg | | | | | *4 730 | 4 540 | *4 240 | 2 900 | | *2 630 | 2 260 | 6,96 |
| 3,0 m | kg | | | | | *5 890 | 4 240 | 4 350 | 2 780 | | *2 660 | 2 020 | 7,36 |
| 1,5 m | kg | | | | | 6 470 | 3 960 | 4 200 | 2 650 | | *2 830 | 1 940 | 7,44 |
| 0,0 m | kg | | | *5 870 | *5 870 | 6 290 | 3 800 | 4 110 | 2 570 | | 3 170 | 2 000 | 7,21 |
| -1,5 m | kg | *5 810 | *5 810 | *10 160 | 6 950 | 6 250 | 3 770 | 4 090 | 2 550 | | 3 570 | 2 250 | 6,62 |
| -3,0 m | kg | *10 280 | *10 280 | *8 790 | 7 110 | *6 160 | 3 840 | | | | *4 540 | 2 900 | 5,57 |
| -4,5 m | kg | | | | | | | | | | | | |

Flèche monobloc 5,00 m - Bras 2,60 m - Contrepoids 2 910 kg - Lame abaissée.

| Hauteur du point de levage m | Rayon du point de levage | | | | | | | | | | À la portée max. | | |
|---------------------------------|---|---|---|---|---|---|---|---|---|---|---|---|------|
| | 1,5 m | | 3,0 m | | 4,5 m | | 6,0 m | | 7,5 m | | Capacité | Portée | |
| |  |  |  |  |  |  |  |  |  |  |  |  | m |
| 7,5 m | kg | | | | | | | | | | *3 360 | *3 360 | 4,96 |
| 7,0 m | kg | | | | | | | | | | *2 950 | 2 680 | 6,31 |
| 6,0 m | kg | | | | | *4 540 | 4 540 | *4 110 | 2 890 | | *2 830 | 2 180 | 7,09 |
| 4,5 m | kg | | | | | *5 700 | 4 230 | 4 330 | 2 760 | | *2 880 | 1 940 | 7,49 |
| 3,0 m | kg | | | | | 6 450 | 3 930 | 4 180 | 2 630 | 3 000 | 2 960 | 1 860 | 7,56 |
| 1,5 m | kg | | | *5 970 | *5 970 | 6 250 | 3 760 | 4 070 | 2 530 | | 3 060 | 1 920 | 7,33 |
| 0,0 m | kg | *5 590 | *5 590 | *9 940 | 6 860 | 6 200 | 3 710 | 4 040 | 2 500 | | 3 430 | 2 140 | 6,76 |
| -1,5 m | kg | *9 860 | *9 860 | *9 010 | 7 010 | *6 270 | 3 780 | | | | 4 400 | 2 730 | 5,74 |
| -3,0 m | kg | | | | | | | | | | | | |
| -4,5 m | kg | | | | | | | | | | | | |

Flèche monobloc 5,00 m - Bras 3,10 m - Contrepoids 2 910 kg - Lame abaissée.

| Hauteur du point de levage m | Rayon du point de levage | | | | | | | | | | À la portée max. | | | |
|---------------------------------|---|---|---|---|---|---|---|---|---|---|---|---|-------|------|
| | 1,5 m | | 3,0 m | | 4,5 m | | 6,0 m | | 7,5 m | | Capacité | Portée | | |
| |  |  |  |  |  |  |  |  |  |  |  |  | m | |
| 7,5 m | kg | | | | | | | | | | *2 680 | *2 680 | 5,62 | |
| 7,0 m | kg | | | | | | | | | | *2 420 | 2 410 | 6,83 | |
| 6,0 m | kg | | | | | | | | | | *3 780 | 2 960 | 7,56 | |
| 4,5 m | kg | | | | | | | | | | *2 420 | 2 410 | 6,83 | |
| 3,0 m | kg | | | | | *7 570 | *7 570 | *5 230 | 4 340 | *4 300 | 2 820 | 3 100 | 1 980 | 7,93 |
| 1,5 m | kg | | | | | *6 640 | *6 640 | 6 270 | 3 770 | 4 090 | 2 540 | 2 970 | 1 860 | 7,78 |
| 0,0 m | kg | *5 170 | *5 170 | *9 310 | 6 770 | 6 170 | 3 690 | 4 020 | 2 480 | | 3 100 | 1 940 | 7,25 | |
| -1,5 m | kg | *8 430 | *8 430 | *9 800 | 6 880 | 6 210 | 3 720 | 4 060 | 2 520 | | 3 800 | 2 370 | 6,31 | |
| -3,0 m | kg | | | *7 000 | *7 000 | *4 610 | 3 900 | | | | *4 240 | 3 670 | 4,72 | |
| -4,5 m | kg | | | | | | | | | | | | | |

1. Les capacités de levage sont basées sur l'ISO 10567.

2. La capacité de levage des modèles HW de la Série A ne dépasse pas 75 % de la charge de basculement avec la machine sur un sol ferme et de niveau, ou 87 % de la capacité hydraulique totale.



3. Le point de levage est l'axe de montage du pivot du godet sur le bras (sans masse du godet).

4. (*) indique une charge limitée par la capacité hydraulique.

5. Prudence : veuillez observer les réglementations locales et les instructions relatives aux opérations de levage









HW160A

CAPACITÉ DE LEVAGE











 Masse brute maximale sur l'avant
  Masse brute maximale sur le côté ou à 360°

HW160A - FLÈCHE ARTICULÉE











Flèche articulée 5,10 m - Bras 2,00 m - Contrepoids 3 410 kg - Lame abaissée.

| Hauteur du point de levage m | Rayon du point de levage | | | | | | À la portée max. | | | | | | |
|---------------------------------|---|---|---|---|---|---|---|---|--------|--------|--------|-------|------|
| | 3,0 m | | 4,5 m | | 6,0 m | | Capacité | Portée | | | | | |
| |  |  |  |  |  |  |  |  | m | | | | |
| 7,5 m | kg | | | | | | | | *4 660 | *4 660 | 4,30 | | |
| 6,0 m | kg | | | | | | | | *4 250 | *4 250 | | 5,81 | |
| 4,5 m | kg | | | | | | | | *4 880 | 4 790 | *4 290 | 3 080 | 6,65 |
| 3,0 m | kg | | | | | | | | *6 000 | 4 470 | 4 610 | 2 970 | 7,07 |
| 1,5 m | kg | | | | | | | | 6 840 | 4 200 | 4 470 | 2 840 | 7,15 |
| 0,0 m | kg | | | | | | | | 6 710 | 4 080 | 4 400 | 2 770 | 6,91 |
| -1,5 m | kg | *9 910 | 7 560 | 6 710 | 4 080 | 4 410 | 2 780 | | 4 140 | 2 630 | | 6,29 | |
| -3,0 m | kg | | | | | | | | | | | | |

Flèche articulée 5,10 m - Bras 2,45 m - Contrepoids 3 410 kg - Lame abaissée.

| Hauteur du point de levage m | Rayon du point de levage | | | | | | | | | | À la portée max. | | |
|---------------------------------|---|---|---|---|---|---|---|---|---|---|------------------|--------|------|
| | 3,0 m | | 4,5 m | | 6,0 m | | 7,5 m | | Capacité | Portée | | | |
| |  |  |  |  |  |  |  |  |  |  | m | | |
| 7,5 m | kg | | | | | | | | | | *3 260 | *3 260 | 5,04 |
| 6,0 m | kg | | | | | | | | | | *3 790 | *3 790 | 6,37 |
| 4,5 m | kg | | | | | | | | | | *4 450 | *4 450 | 7,14 |
| 3,0 m | kg | | | | | | | | | | *5 600 | 4 540 | 7,54 |
| 1,5 m | kg | | | | | | | | | | *6 720 | 4 240 | 7,61 |
| 0,0 m | kg | | | | | | | | | | 6 710 | 4 080 | 7,38 |
| -1,5 m | kg | *8 830 | 7 460 | 6 670 | 4 050 | 4 360 | 2 740 | | | | *3 520 | 2 340 | 6,81 |
| -3,0 m | kg | | | | | | | | | | *6 400 | 4 130 | |

Flèche articulée 5,10 m - Bras 2,60 m - Contrepoids 3 410 kg - Lame abaissée.

| Hauteur du point de levage m | Rayon du point de levage | | | | | | | | | | À la portée max. | | |
|---------------------------------|---|---|---|---|---|---|---|---|---|---|------------------|--------|------|
| | 3,0 m | | 4,5 m | | 6,0 m | | 7,5 m | | Capacité | Portée | | | |
| |  |  |  |  |  |  |  |  |  |  | m | | |
| 7,5 m | kg | | | | | | | | | | *3 450 | *3 450 | 5,23 |
| 6,0 m | kg | | | | | | | | | | *3 610 | *3 610 | 6,52 |
| 4,5 m | kg | | | | | | | | | | *4 270 | *4 270 | 7,28 |
| 3,0 m | kg | | | | | | | | | | *5 420 | 4 540 | 7,67 |
| 1,5 m | kg | | | | | | | | | | *6 570 | 4 210 | 7,74 |
| 0,0 m | kg | | | | | | | | | | 6 660 | 4 030 | 7,52 |
| -1,5 m | kg | *8 610 | 7 370 | 6 620 | 3 990 | 4 320 | 2 690 | | | | 3 530 | 2 230 | 6,96 |
| -3,0 m | kg | | | | | | | | | | *6 480 | 4 070 | |

1. Les capacités de levage sont basées sur l'ISO 10567.

2. La capacité de levage des modèles HW de la Série A ne dépasse pas 75 % de la charge de basculement avec la machine sur un sol ferme et de niveau, ou 87 % de la capacité hydraulique totale.

3. Le point de levage est l'axe de montage du pivot du godet sur le bras (sans masse du godet).

4. (*) indique une charge limitée par la capacité hydraulique.

5. Prudence : veuillez observer les réglementations locales et les instructions relatives aux opérations de levage

HW160A

GUIDE DE SÉLECTION DE GODET ET FORCE D'EXCAVATION

GODETS



| | | | | | |
|------------------|------|------|------|--------|--------|
| SAE HEAPED m³ | 0,70 | 0,73 | 0,89 | □ 0,69 | ○ 0,75 |
| | 0,76 | 0,85 | 1,05 | | |

HW160A, avec contrepoids 2 910 kg - Lame relevée.

| Capacité m³ | | Largeur mm | | Poids kg | Dent EA | Recommandation, mm | | | |
|-------------|-------------|------------------------|------------------------|----------|---------|-----------------------|------------|------------|------------|
| SAE HEAPED | CECE HEAPED | Sans couteaux latéraux | Avec couteaux latéraux | | | 5 000 Flèche monobloc | | | |
| | | | | | | 2 000 Bras | 2 450 Bras | 2 600 Bras | 3 100 Bras |
| 0,70 | 0,60 | 1 020 | 1 100 | 600 | 5 | ○ | ■ | ■ | ▲ |
| 0,76 | 0,65 | 1 010 | 1 170 | 620 | 5 | ■ | ■ | ▲ | ▲ |
| 0,89 | 0,77 | 1 170 | 1 325 | 680 | 6 | ▲ | ▲ | X | X |
| 1,05 | 0,90 | 1 355 | 1 510 | 740 | 6 | X | X | X | X |
| 0,69 | 0,62 | 1 025 | 1 025 | 720 | 5 | ○ | ■ | ▲ | ▲ |
| 0,75 | 0,65 | 1 820 | 1 820 | 540 | 0 | ○ | ■ | ■ | ▲ |
| 0,73 | 0,67 | 914 | 946 | 620 | 5 | ○ | ■ | ▲ | ▲ |
| 0,85 | 0,76 | 1 067 | 1 096 | 670 | 5 | ■ | ▲ | ▲ | X |

HW160A, avec contrepoids 3 410 kg - Lame relevée.

| Capacité m³ | | Largeur mm | | Poids kg | Dent EA | Recommandation, mm | | | | | | |
|-------------|-------------|------------------------|------------------------|----------|---------|-----------------------|------------|------------|------------------------|------------|------------|------------|
| SAE HEAPED | CECE HEAPED | Sans couteaux latéraux | Avec couteaux latéraux | | | 5 000 Flèche monobloc | | | 5 100 Flèche articulée | | | |
| | | | | | | 2 000 Bras | 2 450 Bras | 2 600 Bras | 3 100 Bras | 2 000 Bras | 2 450 Bras | 2 600 Bras |
| 0,70 | 0,60 | 1 020 | 1 100 | 600 | 5 | ● | ○ | ■ | ■ | ○ | ■ | ■ |
| 0,76 | 0,65 | 1 010 | 1 170 | 620 | 5 | ○ | ■ | ■ | ▲ | ○ | ■ | ■ |
| 0,89 | 0,77 | 1 170 | 1 325 | 680 | 6 | ■ | ▲ | ▲ | ▲ | ■ | ▲ | ▲ |
| 1,05 | 0,90 | 1 355 | 1 510 | 740 | 6 | ▲ | X | X | X | ▲ | X | X |
| 0,69 | 0,62 | 1 025 | 1 025 | 720 | 5 | ○ | ■ | ■ | ■ | ○ | ■ | ■ |
| 0,75 | 0,65 | 1 820 | 1 820 | 540 | 0 | ○ | ○ | ■ | ■ | ○ | ■ | ■ |
| 0,73 | 0,67 | 914 | 946 | 620 | 5 | ○ | ■ | ■ | ■ | ○ | ■ | ■ |
| 0,85 | 0,76 | 1 067 | 1 096 | 670 | 5 | ■ | ▲ | ▲ | ▲ | ■ | ▲ | ▲ |

- Applicable pour les matériaux d'une densité de 2 100 kgf/m³ max.
- Applicable pour les matériaux d'une densité de 1 800 kgf/m³ max.
- Applicable pour les matériaux d'une densité de 1 500 kgf/m³ max.
- ▲ Applicable pour les matériaux d'une densité de 1 200 kgf/m³ max.
- X Déconseillé

ACCESSOIRE

Les flèches et les bras sont soudés selon une conception à caisson plein, basse tension. Des bras de 2,0 m, 2,45 m, 2,6 m, 3,1 m sont disponibles.

FORCE D'EXCAVATION

| Flèche | | 5 000 Mono | | | | 5 120 Articulée | | | Remarques : |
|-----------------------------|-----|------------|------------------------|------------------------|------------------------|------------------------|------------------------|------------------------|------------------------|
| Bras | | 2 000 | 2 450 | 2 600 | 3 100 | 2 000 | 2 450 | 2 600 | |
| Force d'excavation du godet | SAE | kN | 98,2 [106,6] | 98,0 [106,4] | 98,4 [106,8] | 98,4 [106,8] | 98,2 [106,6] | 98,0 [106,4] | 98,4 [106,8] |
| | | kgf | 10 008,4 [10 866,3] | 9 991,7 [10 848,2] | 10 025,7 [10 885,0] | 10 029,3 [10 889,0] | 10 008,4 [10 866,3] | 9 991,7 [10 848,2] | 10 025,7 [10 885,0] |
| | ISO | kN | 115,0 [124,9] | 114,8 [124,7] | 115,2 [125,1] | 115,3 [125,2] | 115,0 [124,9] | 114,8 [124,7] | 115,2 [125,1] |
| | | kgf | 11 725,9 [12 730,9] | 11 706,3 [12 709,7] | 11 746,1 [12 752,9] | 11 750,3 [12 752,5] | 11 725,9 [12 730,9] | 11 706,3 [12 709,7] | 11 746,1 [12 752,9] |
| Force de poussée du bras | SAE | kN | 92,4 [100,3] | 73,3 [79,5] | 72,6 [78,8] | 64,5 [70,0] | 92,4 [100,3] | 73,3 [79,5] | 72,6 [78,8] |
| | | kgf | 9 416,6 [10 223,7] | 7 467,6 [8 107,7] | 7 401,4 [8 035,8] | 6 572,2 [7 135,5] | 9 416,6 [10 223,7] | 7 467,6 [8 107,7] | 7 401,4 [8 035,8] |
| | ISO | kN | 97,4 [105,7] | 76,7 [83,2] | 75,9 [82,4] | 67,0 [72,8] | 97,4 [105,7] | 76,7 [83,2] | 75,9 [82,4] |
| | | kgf | 9 928,2 [10 779,2] | 7 815,9 [8 485,8] | 7 737,3 [8 400,5] | 6 832,8 [7 418,5] | 9 928,2 [10 779,2] | 7 815,9 [8 485,8] | 7 737,3 [8 400,5] |

Remarque : le poids du bras comprend le vérin du godet, la tringlerie et l'axe

HW140A / HW160A

ÉQUIPEMENT STANDARD / OPTION

| MOTEUR | HW140A | HW160A |
|---------------------|--------|--------|
| Moteur CUMMINS B4.5 | ● | ● |

| SYSTÈME HYDRAULIQUE | HW140A | HW160A |
|---------------------|--------|--------|
|---------------------|--------|--------|

| | | |
|---|---|---|
| Système Load Sensing (LUDV) avancé | | |
| 3 modes de puissance, 3 modes de fonctionnement, mode utilisateur | ● | ● |
| Power boost | ● | ● |
| Gestion hydraulique d'accessoires | ● | ● |
| 3 modes de commande des accessoires (Poussée/Prop./Permanente) | ● | ● |
| Ralenti automatique du moteur | ● | ● |
| Arrêt automatique du moteur | ● | ● |
| Commande électronique du ventilateur (réversible) | ● | ● |
| Moteur de déplacement 40 km/h ou 20 km/h | ● | ● |
| Huile hydraulique biodégradable Hyundai (HBHO) | ● | ● |

| CABINE & INTÉRIEUR | HW140A | HW160A |
|--------------------|--------|--------|
|--------------------|--------|--------|

| | | |
|---|---|---|
| Cabine standard ISO | | |
| Cabine en acier toutes saisons avec visibilité à 360° | ● | ● |
| Essuie-glace de type parallèle | ● | ● |
| Radio / USB / Lecteur MP3 | ● | ● |
| Système de téléphonie mobile mains libres avec USB | ● | ● |
| Prise 12 V (convertisseur 24 Vcc à 12 Vcc) | ● | ● |
| Klaxon électrique | ● | ● |
| Verre de sécurité - Verre trempé et pare-brise en verre feuilleté | ● | ● |
| Fenêtres en verre de sécurité | ● | ● |
| Fenêtre avant rabattable coulissante | ● | ● |
| Fenêtre latérale coulissante (G) | ● | ● |
| Porte verrouillable | ● | ● |
| Boîtier de conservation de chaud & froid | ● | ● |
| Compartiment de rangement | ● | ● |
| Store de toit de cabine transparent | ● | ● |
| Éclairage de la cabine | ● | ● |
| Pare-pluie sur la fenêtre avant de la cabine | ● | ● |
| Pare-soleil | ● | ● |
| Serrures de porte et de cabine, une clé | ● | ● |
| Touche intelligente & bouton Démarrage | ● | ● |
| Joysticks proportionnels commandés par pilote | ● | ● |
| Volant avec colonne de direction à réglage tridirectionnel | ● | ● |

| | | |
|---|---|---|
| Climatisation automatique | | |
| Climatisation & chauffage | ● | ● |
| Dégivreur | ● | ● |
| Aide au démarrage (réchauffeur de grille d'air) par temps froid | ● | ● |

| | | |
|--|---|---|
| Surveillance centralisée | | |
| Écran tactile 8" à affichage LCD | ● | ● |
| Compteur de vitesse ou odomètre / Accél. | ● | ● |
| Jauge de température du liquide de refroidissement du moteur | ● | ● |
| Puissance max. | ● | ● |
| Basse vitesse / Haute vitesse | ● | ● |
| Ralenti automatique | ● | ● |
| Avertissement de surcharge avec alarme | ● | ● |
| Contrôle du moteur | ● | ● |
| Encrassement des filtres à air | ● | ● |
| Indicateurs | ● | ● |
| Jauge ECO | ● | ● |
| Jauge de niveau de carburant | ● | ● |
| Jauge de température d'huile hyd. | ● | ● |
| Avertissements | ● | ● |
| Erreur de communication | ● | ● |
| Batterie faible | ● | ● |
| Horloge | ● | ● |

| | | |
|---|-----------------------------------|-----------------------|
| Siège | | |
| Siège à suspension pneumatique réglable avec chauffage | ● | ● |
| Siège à suspension mécanique avec chauffage | | |
| Cabine ROPS (ISO 12117-2) | | |
| ROPS (Structure de protection anti-retournement) | ● | ● |
| CABINE FOPS/FOG (ISO 10262) Niveau 2 | | |
| FOPS (Structure de protection contre les chutes de matériaux) | ● | ● |
| FOG (Protection contre les chutes de matériaux) | Protection frontale et supérieure | Protection supérieure |

| SÉCURITÉ | HW140A | HW160A |
|----------|--------|--------|
|----------|--------|--------|

| | | |
|---|---|---|
| Soupape de verrouillage de sécurité sur vérins de flèche avec dispositif d'avertissement de surcharge | ● | ● |
| Soupape de verrouillage de sécurité sur vérin de bras | ● | ● |
| Soupape de verrouillage de sécurité sur vérin de lame | ● | ● |

| SÉCURITÉ | HW140A | HW160A |
|----------|--------|--------|
|----------|--------|--------|

| | | |
|--|---|---|
| Soupape de verrouillage de sécurité sur vérins d'oscillation d'essieu avant | ● | ● |
| Quatre rétroviseurs extérieurs | ● | ● |
| Caméra arrière | ● | ● |
| Caméra arrière & Mirrorview | | |
| Radar arrière & 2e écran | | |
| AAVM (Surveillance de la vue panoramique avancée) | | |
| Quatre phares de travail avant LED (2 sur la flèche, 2 sur le châssis avant) | ● | ● |
| Phare de travail arrière LED | ● | ● |
| Gyrophare LED | | |
| Alarme de déplacement | ● | ● |
| Frein de giration automatique | ● | ● |
| Blocage d'orientation | | |
| Frein d'excavation automatique | | |
| Direction par joystick | | |
| Coupe-circuit de batterie | ● | ● |
| Cales de roues | ● | ● |

| ACCESSOIRE | HW140A | HW160A |
|------------|--------|--------|
|------------|--------|--------|

| | | |
|-------------------------------|---|---|
| Options pour la flèche | | |
| 4,60 m Mono | ● | - |
| 4,71 m Articulée | | - |
| 5,0 m Mono | - | ● |
| 5,10 m Articulée | - | |
| Options pour les bras | | |
| 2,00 m | | |
| 2,45 m | ● | ● |
| 2,60 m | | |
| 3,10 m | | |

| AUTRES | HW140A | HW160A |
|--------|--------|--------|
|--------|--------|--------|

| | | |
|---|-----------|---|
| Suspension flèche (système de suspension de flèche) | | |
| Système de flèche flottante | | |
| Régulateur de vitesse | ● | ● |
| Limiteur de vitesse | ● | ● |
| Mode de déplacement vitesse lente | ● | ● |
| Contrepoids lourd | | |
| Filet anti-poussière amovible pour refroidisseur | ● | ● |
| Préfiltre à carburant | ● | ● |
| Système d'auto-diagnostic | ● | ● |
| Hi MATE (système télématique) | Mobile | ● |
| | Satellite | ● |
| Batteries (2 x 12V x 100 AH) | ● | ● |
| Pompe carburant (35 l/min) avec arrêt automatique | ● | ● |
| Kit de tuyauterie simple effet (disjoncteur, etc.) | ● | ● |
| Kit de tuyauterie double effet (benne preneuse, etc.) | ● | ● |
| Kit de tuyauterie de rotation | | |
| Conduite à attache rapide | | |
| Attache rapide | | |
| Accumulateur pour abaisser l'équipement de travail | ● | ● |
| Valve de changement de pilotage (ISO/SAE) | | |
| Contrôle fin de l'orientation | | |
| Trousse à outils | ● | ● |
| Boîte à outils de châssis inférieur - Côté gauche | ● | ● |
| Boîte à outils de châssis inférieur - Côté droit | | |

| CHÂSSIS DE ROULEMENT | HW140A | HW160A |
|----------------------|--------|--------|
|----------------------|--------|--------|

| | | |
|---|---|---|
| Lame arrière | ● | ● |
| Lame avant | | |
| Stabilisateur arrière | | |
| Stabilisateur avant et arrière | | |
| Stabilisateurs avant et lame arrière | | |
| Lame avant et stabilisateur arrière | | |
| Attache-grappin AV et lame arrière | | |
| Attache-grappin AV et stabilisateur arrière | | |
| Atelage de remorque (préconisation) pour lame arrière | | |
| Pneus jumelés (10.00-20-14PR, à chambre à air) | ● | |
| Pneus jumelés (10.00-20-16PR, à chambre à air) | | ● |
| Pneus jumelés (10.00-20, à bandage plein) | | |
| Garde-boue | ● | ● |

* Les équipements de série et en option peuvent varier. Contactez votre concessionnaire Hyundai pour plus d'informations.

Le machine peut varier en fonction des normes internationales.

* Les photos peuvent inclure des accessoires et des équipements en option qui ne sont pas disponibles dans votre région.

* Les matériaux et spécifications peuvent être modifiés sans préavis.



Les spécifications et la conception sont sujettes à modification sans préavis.
Les images des produits Hyundai Construction Equipment Europe peuvent ne pas montrer l'équipement standard.

Hyundai Construction Equipment Europe nv,
Hyundailaan 4, 3980 Tessenderlo, Belgique.
Tél : (32) 14-56-2200 Fax : (32) 14-59-3405

FR - 2021.05 Rév 0

Prêt à viser haut ?

Contactez votre concessionnaire Hyundai.
hyundai-ce.eu/en/dealer-locator

